



Klimatizácia Toshiba

Užívateľská príručka

Interiérová jednotka

RAS-10PKVPG-E
RAS-13PKVPG-E
RAS-16PKVPG-E

Exteriérová jednotka

RAS-10PAVPG-E
RAS-13PAVPG-E
RAS-16PAVPG-E

- Ďakujeme, že ste si zakúpili túto izbovú klimatizáciu značky Toshiba.
- Pre bezpečné a správne používanie tohto produktu si pozorne prečítajte túto príručku.
- Uchovajte túto príručku na vhodnom mieste pre budúce použitie.



1121450198

Obsah



Bezpečnostné opatrenia strana 4

Dbajte na to, aby ste vždy postupovali podľa týchto pokynov..... 4

Názvy súčastí strana 7

Interiérová jednotka..... 7

Exteriérová jednotka..... 8

Príslušenstvo (nasadenie a demontáž držiaka diaľkového ovládača)... 8

Diaľkový ovládač..... 9

Príprava a kontrola pred prevádzkou strana 11

Vloženie batérie..... 11

Nastavenie hodín..... 11

Kontrola prenosu a prijímania..... 12

Prevádzka v režime Hi-POWER strana 13

Automatická prevádzka strana 14

Prevádzka v režime Chladenie, Vyhrievanie, Sušič a Iba ventilátor strana 15

Plazmový čistič strana 17

Objem vzduchu, Smer vzduchu a Pohyblivé mriežky strana 18

Zmene objemu vzduchu..... 18

Zmene smeru vzduchu..... 18

Pohybe mriežok..... 18

Pohyb vertikálnych mriežok..... 18

Pohodné prúdenie vzduchu strana 19

Široké prúdenie vzduchu, Miestne prúdenie vzduchu..... 19

Prevádzka s časovačom strana 20

Pohodný spánok..... 20

Zapnutie a vypnutie časovača..... 21

Prevádzka týždenného časovača strana **22**

Príklady používania týždenného časovača	22
Nastavenie týždenného časovača	23
Úprava programu týždenného časovača	25
Deaktivácia činnosti týždenného časovača	25
Vymazanie programov	26

Príklad používania týždenného časovača strana **27**

Nastavenie preferovaného prevádzkového režimu strana **30**

Nastavenie predvoľby	30
----------------------------	----

Úspora energie strana **31**

Používanie funkcie eco (eko)	31
------------------------------------	----

Maximálny limit : Príkonný režim tichej prevádzky (Exteriérová jednotka) strana **32**

Voľba výkonu	32
Tichá prevádzka (Exteriérová jednotka)	32

Prevádzka krbu a vyhrievanie na 8 °C strana **33**

Prevádzka krbu	33
Prevádzka vyhrievania na 8 °C	33

Prispôsobenie jasu indikátora prevádzkového displeja strana **34**

Prevádzkový režim sušenia vnútorného priestoru strana **35**

Údržba a čistenie strana **36**

Správna údržba môže predĺžiť životnosť klimatizácie a ušetriť energiu	36
Dlhodobé vyradenie z prevádzky	37
Opätovné uvedenie do prevádzky	37
Pravidelné kontroly	37

Ak bliká indikátor interiérovej jednotky strana **38**

Automatického reštartovania strana **39**

Rady pre špecifické situácie strana **40**

Ak nie je k dispozícii diaľkový ovládač	40
V prípade inštalácie 2 klimatizácií vo vzájomnej blízkosti	40
Nepříjemná hlučnosť pri prevádzke	40

Toto nie sú poruchy strana **41**

Prevádzka a správanie sa klimatizácie	41
Objavia sa výpary alebo kondenzát	41
Zápach alebo znečistenie	41
Indikátor prevádzky	42
Obsluha diaľkového ovládača	42
Zvukové varovanie	42

Bezpečnostné opatrenia

Dbajte na to, aby ste vždy postupovali podľa týchto pokynov



Pred použitím jednotky si pozorne prečítajte bezpečnostné pokyny v tomto návode.



Toto zariadenie je naplnené R32.

- Uschovajte tento návod na mieste, kde ho obsluha môže ľahko nájsť.
- Pred použitím jednotky si pozorne prečítajte bezpečnostné pokyny v tomto návode.
- Toto zariadenie je určené na použitie odborníkmi alebo vyškolenými používateľmi v obchodoch, ľahkom priemysle a poľnohospodárstve, alebo na komerčné použitie neodborníkmi.
- Bezpečnostné pokyny opísané v tomto dokumente sú klasifikované ako NEBEZPEČENSTVO, VÝSTRAHA a UPOZORNENIE. Obsahujú dôležité informácie týkajúce sa bezpečnosti. Dbajte na bezpodmienečné dodržiavanie všetkých bezpečnostných pokynov.

⚠ NEBEZPEČENSTVO

- Kryt neinštalujte, neopravujte ani neodstraňujte. Mohli by ste sa tak vystaviť nebezpečnému napätiu. O vykonanie tejto činnosti požiadajte predajcu alebo odborníka.
- Odpojením napájania nepredídete možnému zásahu elektrickým prúdom.
- Spotrebič montujte v súlade so smernicami o elektroinštalračných prácach.
- Na pevnom pripojení musia byť umiestnené prostriedky pre odpojenie napájania, ktoré majú aspoň 3 mm na všetkých póloch.

⚠ VÝSTRAHA

- Nevystavujte svoje telo dlhodobo priamemu studenému alebo teplému vzduchu.
- Do vstupu/výstupu nekladajte prsty ani žiadne predmety.
- V prípade neobvyklého stavu (zápach horenia, atď.) klimatizáciu zastavte a vypnite istič.
- O inštaláciu musíte požiadať maloobchodnú predajňu, v ktorej bola klimatizácia zakúpená, alebo odborné inštalračné firmy. Inštalácia si vyžaduje odborné znalosti a zručnosti. V prípade, že zákazníci vykonajú inštaláciu sami, môže nastať požiar, zásah elektrickým prúdom, zranenie alebo únik vody.
- Vyhnite sa inštalácii na miestach, kde môže dochádzať k úniku horľavých plynov. Ak v okolí jednotky dôjde k akémukoľvek úniku plynu či jeho nahromadeniu, môže to spôsobiť požiar.
- Nevypínajte ani nezapínajte istič, ani nestláčajte tlačidlá s mokrymi rukami.
- Môže to spôsobiť zásah elektrickým prúdom. Svojpomocne nerozoberajte, nemeňte

ani nepremiestňujte jednotku. Môžete tým spôsobiť požiar, zásah elektrickým prúdom alebo únik vody.

- Neinštalujte na miesta s veľkým množstvom vody či na nadmerne vlhké miesta, ako je napríklad kúpeľňa. Opatrebovaná izolácia môže spôsobiť zásah elektrickým prúdom alebo požiar.
- Pri premiestňovaní alebo oprave jednotky kontaktujte maloobchodnú predajňu, v ktorej ste ju kúpili. Zauzlené káble môžu spôsobiť zásah elektrickým prúdom alebo požiar.
- Počas poruchy (ako napríklad zápach horenia či nechladenie) prestaňte jednotku používať a vypnite istič. Ak by ste pokračovali v prevádzke, mohlo by to spôsobiť požiar alebo zásah elektrickým prúdom. O opravu alebo servis požiadajte maloobchodnú predajňu, v ktorej ste si jednotku zakúpili alebo predajňu spoločnosti Toshiba.
- O vykonanie uzemnenia musíte požiadať maloobchodnú predajňu, v ktorej bola klimatizácia zakúpená, alebo odborné firmy. Nedostatočné uzemnenie môže spôsobiť zásah elektrickým prúdom. Nezapájajte uzemňovací vodič k plynovému a vodnému potrubiu, zberačom osvetlenia alebo uzemňovaciemu vodiču telefónu.
- Ak bude z dôvodu premiestnenia odhalený vývod potrubia interiérovej jednotky, zatvorte otvor. Dotýkaním sa vnútorných elektrických súčastí môžete spôsobiť zranenie alebo zásah elektrickým prúdom.
- Nevkladajte do výstupu vzduchu ani do otvoru nasávania vzduchu žiadne materiály (kov, papier, voda, atď.). Vo vnútri sa môže otáčať ventilátor vysokou rýchlosťou a nachádzajú sa tu časti s vysokým napätím,

ktoré môžu spôsobiť zranenie alebo zásah elektrickým prúdom.

- Pre napájanie musíte použiť samostatnú elektrickú zásuvku. Ak použijete inú než samostatnú elektrickú zásuvku, môže to spôsobiť požiar.
- V prípade, že klimatizačná jednotka nechladí alebo neohrieva, mohlo dôjsť k úniku chladiaceho média. Poradte sa s maloobchodnou predajňou, v ktorej ste jednotku zakúpili. Chladiace médium, ktoré sa v klimatizačnej jednotke používa, je bezpečné. Pri bežných prevádzkových podmienkach nebude unikať.
- Ak však unikne do miestnosti a dostane sa do styku so zdrojom tepla, ako napríklad ohrievačom či sporákom, môže spôsobiť nepriaznivú reakciu. Ak sa do vnútorných súčastí dostane voda alebo iné cudzie látky, zastavte okamžite jednotku a vypnite istič. Ak by ste jednotku ďalej používali, mohli by ste spôsobiť požiar alebo zásah elektrickým prúdom.
- Ohľadom opravy kontaktujte maloobchodnú predajňu, v ktorej ste jednotku zakúpili. Vnútro klimatizačnej jednotky nečistite svojpomocne. O vyčistenie vnútra klimatizačnej jednotky požiadajte maloobchodnú predajňu, v ktorej ste ju kúpili.
- Nesprávne čistenie môže spôsobiť zlomenie živíkových súčastí alebo porušenie izolácie elektrických súčastí, čo vyvolá únik vody, zásah elektrickým prúdom alebo požiar. Vyhnite sa poškodeniu či úpravám napájacieho kábla. Nezapájajte kábel do stredu, ani nepoužívajte viaceré predĺžovacie káble, ktoré sú zdieľané s inými zariadeniami.
- Nedodržanie tohto pokynu môže spôsobiť požiar. Na napájací kábel neumiestňujte ťažké predmety, nevystavujte ho teplu ani zaň neťahajte. Tieto činnosti môžu spôsobiť zásah elektrickým prúdom alebo požiar.
- Tento spotrebič môžu používať deti vo veku od 8 rokov a staršie a osoby so zníženými fyzickými, zmyslovými alebo duševnými schopnosťami, alebo s nedostatočnými skúsenosťami a znalosťami, ak sú pod dohľadom alebo ak dostali pokyny týkajúce sa používania tohto spotrebiča bezpečným spôsobom a rozumejú s tým spojeným

rizikám. Deti sa nesmú s týmto spotrebičom hrať. Čistenie a používateľskú údržbu nesmú vykonávať deti bez dozoru.

- Tento spotrebič nie je určený na používanie osobami (vrátane detí) so zníženými fyzickými, zmyslovými alebo rozumovými schopnosťami či nedostatkom skúseností a znalostí, ak nebudú pod dohľadom alebo im nebudú poskytnuté pokyny týkajúce sa používania tohto spotrebiča zo strany osoby, ktorá je zodpovedná za ich bezpečnosť.
- Dávajte pozor na deti, aby sa nehrali so spotrebičom.
- Nepoužívajte žiadne iné chladiace médium, než médium označené ako doplnkové alebo náhradné. Inak sa môže v chladiacom cykle generovať neobvykle vysoký tlak, ktorý môže spôsobiť poruchu či explóziu výrobku, alebo zranenie vášho tela.

UPOZORNENIE

- Skontrolujte správnu inštaláciu ističa. Ak istič nie je správne nainštalovaný, môže spôsobiť zásah elektrickým prúdom. Ohľadom kontroly spôsobu inštalácie kontaktujte maloobchodnú predajňu, kde ste jednotku zakúpili, alebo odbornú firmu, ktorá jednotku inštalovala.
- Pri používaní jednotky v uzavretom priestore alebo pri prevádzke spoločne s inými spotrebičmi využívajúcimi spaľovanie dbajte na občasné otváranie okna pre účely ventilácie. Nedostatočná ventilácia môže spôsobiť zadusenie z dôvodu nedostatku kyslíka.
- Nepoužívajte dlhodobo v prostredí s vysokou vlhkosťou (nad 80 %), ako napríklad pri otvorených oknách či dverách. Na interiérovej jednotke môže dôjsť ku kondenzácii a kvapôčky vody môžu dopadať na nábytok.
- Ak sa nebude jednotka dostatočne dlhú dobu používať, vypnite hlavný vypínač alebo istič.
- Po dlhodobej prevádzke jednotky sa odporúča, aby odborník vykonal údržbu.
- Minimálne jedenkrát ročne skontrolujte, či nie je poškodená montážna tabuľka exteriérovej jednotky. Ak budete poškodenie ignorovať, jednotka sa môže prevrátiť, čím spôsobí zranenie.

- Pri montáži/demontáži predného panela/vzduchového filtra sa postavte na pevný rebrík. Ak ho nepoužijete, môžete spadnúť alebo sa poraniť.
- Na exteriérovej jednotke nestojte ani na ňu nič nekladte. Mohli by ste sa zraniť z dôvodu pádu alebo prevrátenia. Akékoľvek poškodenie jednotky môže spôsobiť zásah elektrickým prúdom alebo požiar.
- Nepoužívajte spotrebiče využívajúce horenie v priamom prúdení vzduchu z klimatizačnej jednotky. Nedokonalé spaľovanie spotrebiča využívajúceho horenie môže spôsobiť zadusenie.
- V okolí exteriérovej jednotky neumiestňujte žiadne predmety ani nedovoľte, aby sa v jej okolí hromadilo spadnuté lístie. Ak sa pri jednotke nachádza spadnuté lístie, môžu do nej preniknúť malé živočíchy a kontaktom s vnútornými elektrickými súčastami spôsobiť poruchu alebo požiar.
- Na miesta, kam priamo prúdi vzduch z klimatizačnej jednotky, neumiestňujte zvieratá ani rastliny. Môže to mať negatívny vplyv na tieto zvieratá alebo rastliny.
- Vylievajte stečenú vodu. Ak nevyliete vodu v dostatočnej miere, voda môže unikať a vznikne tak poškodenie nábytku vodou. Ohľadom kontroly správnosti použitého spôsobu inštalácie kontaktujte maloobchodnú predajňu, v ktorej ste jednotku zakúpili, alebo odbornú firmu, ktorá jednotku inštalovala. Neumiestňujte na jednotku žiadne nádoby, ako je napríklad váza obsahujúca tekutinu.
- Môže to spôsobiť vniknutie vody do jednotky a poškodenie elektrickej izolácie, čo spôsobí zásah elektrickým prúdom.
- Nepoužívajte na zvláštne použitia, ako je napríklad uskladnenie potravín či živočíchov, alebo na vystavovanie rastlín, presných zariadení alebo umeleckých predmetov. Nepoužívajte na lodiach alebo v iných dopravných prostriedkoch. Mohli by ste spôsobiť poruchu klimatizačnej jednotky. Navyše sa môžu tieto predmety poškodiť.
- Neumiestňujte pod jednotku iné elektrické spotrebiče alebo nábytok. Môžu odkvapkávať kvapky vody, ktoré spôsobujú poškodenie alebo poruchy.
- Pri čistení musíte prestať jednotku používať a vypnúť aj istič. Keďže sa môže ventilátor otáčať vysokou rýchlosťou, môže spôsobiť zranenie.
- Neumývajte vodou hlavnú klimatizačnú jednotku. Mohlo by dôjsť k zásahu elektrickým prúdom.
- Po vyčistení predného panela/vzduchového filtra utrite zvyšnú vodu a nechajte ich vysušiť. Zvyšky vody môžu spôsobiť zásah elektrickým prúdom.
- Po odstránení predného panela sa nedotýkajte kovových súčastí jednotky. Mohlo by dôjsť k úrazu.
- Nedotýkajte sa oblasti nasávania vzduchu alebo hliníkových rebier jednotky. Mohlo by dôjsť k úrazu.
- Ak budete počuť hrmenie a môže sa vyskytnúť úder blesku, zastavte jednotku a odpojte istič. Úder blesku môže spôsobiť poruchu.
- Výrobca nenesie zodpovednosť za škody spôsobené nedodržaním pokynov v tomto návode.
- Batérie pre jednotku diaľkového ovládača:
 - musia byť vkladané so správnou polaritou (+) a (-);
 - nesmú sa znovu nabíjať;
 - nepoužívajte batérie, ktorých „Odporúčaná doba použiteľnosti“ vypršala;
 - nenechávajte použité batérie v diaľkovom ovládači;
 - nepoužívajte spoločne rôzne typy batérií, ani nepoužívajte nové batérie so starými;
 - nespájajte batérie k sebe;
 - neskratujte, nedemontujte, nenahrievajte ani nehádzte batérie do ohňa. Ak nebudú batérie zlikvidované správnym spôsobom, môžu prasknúť a spôsobiť uniknutie kvapaliny, čo môže spôsobiť popáleniny alebo zranenia. Ak sa dotknete kvapaliny, dôkladne sa opláchnite vodou. Ak sa dotkne zariadení, utrite ju, aby ste predišli priamemu kontaktu;
 - neumiestňujte do dosahu malých detí. Ak dôjde k prehĺtnutiu batérie, okamžite vyhľadajte lekára.
- Výrobca nenesie zodpovednosť za škody spôsobené nedodržaním pokynov v tomto návode.

Názvy súčastí

Interiérová jednotka

Vstup vzduchu



Predný panel

Prijímací modul signálov diaľkového ovládača

Prevádzkový displej

Pri otvorení predného panelu

Vzduchový filter

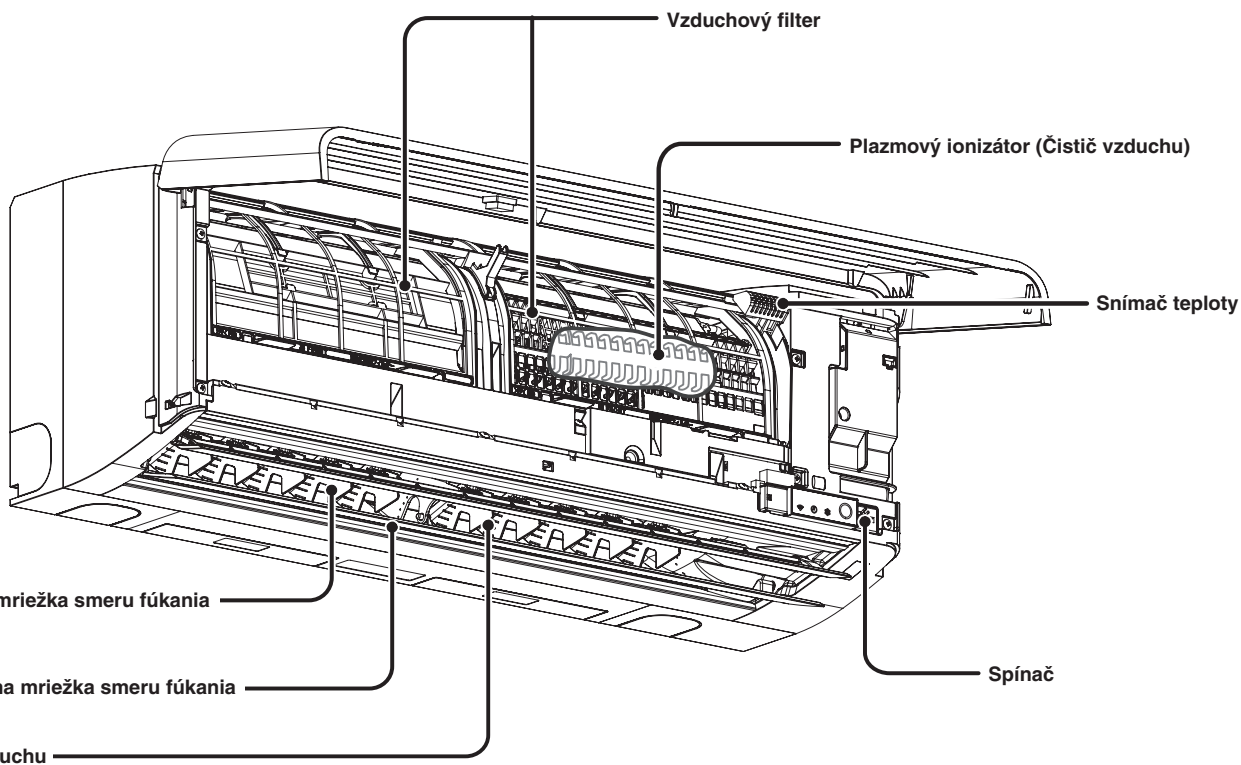

Vertikálna mriežka smeru fúkania

Horizontálna mriežka smeru fúkania

Výstup vzduchu

Plazmový ionizátor (Čistič vzduchu)

Snímač teploty

Spínač

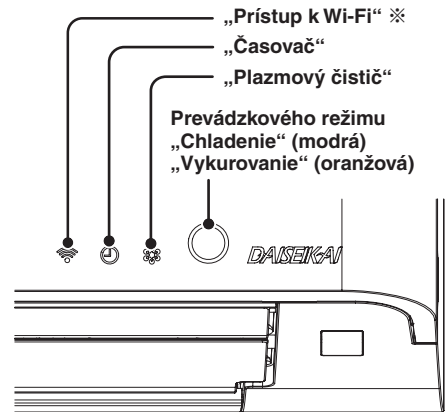
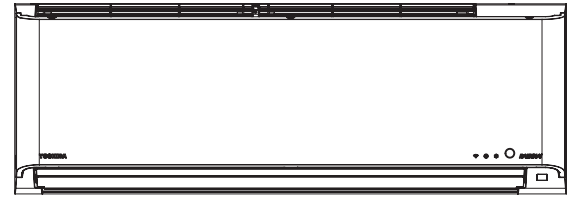
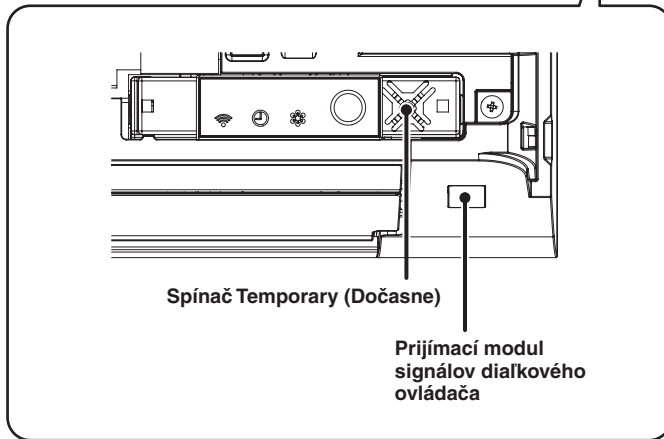
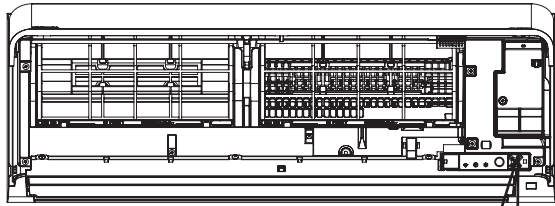

※ Vyžaduje sa adaptér na pripojenie k bezdrôtovej sieti LAN, ktorý je k dispozícii ako príslušenstvo.

Exteriérová jednotka

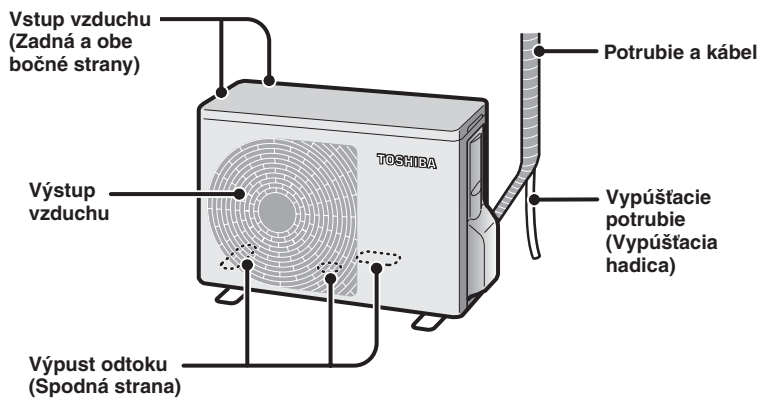

Príslušenstvo

Diaľkový ovládač



Držiak diaľkového ovládača



Suché batérie (2 kusy)
Alkalické suché batérie
AAA

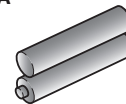

Pripeňovacie skrutky na
držiak diaľkového ovládača
(2 kusy)

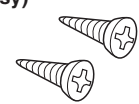

Ako pripevniť držiak diaľkového ovládača.

Pripevniť držiak diaľkového ovládača na stenu alebo na stĺp pomocou priložených pripeňovacích skrutiek držiaka diaľkového ovládača.

Držiak diaľkového ovládača

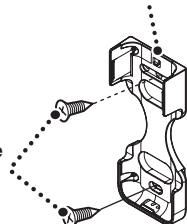

Skrutky na pripevnenie
držiaka diaľkového
ovládača

Ako namontovať / demontovať držiak diaľkového ovládača.

Vložte kolík z otvoru držiaka diaľkového ovládača do otvoru v spodnej časti diaľkového ovládača a nastavte ho, keď budete tlačiť v smere šípky. Demontujte ho opačným postupom.

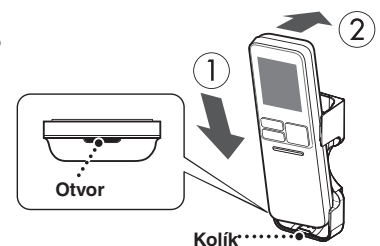

Názvy súčastí (pokračovanie)

Diaľkový ovládač

Vysielacia časť

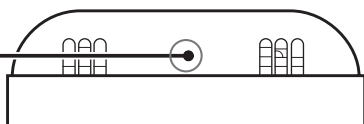

Činnosť pamäte a vyvolania nastavení používateľa

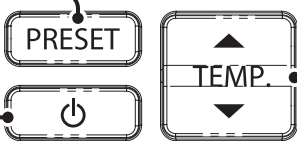

Činnosť spustenia a vypnutia

Druh prijímacieho tónu

Ak interná jednotka prijme signál z diaľkového ovládača, zaznie prijímací tón.

- Pi Činnosť, zmena
- Pi Stop
- PiPi Upozornenie

Ak zaznie upozornenie ● PiPi , znamená to, že prevádzkové nastavenie sa vracia na východiskový bod.

(Príklad) Pri nastavovaní teploty.



Východiskové body

Teploty	24°C	Pohyb	Zrušiť
Objem vzduchu	Automatická	Horizontálne fúkanie	Rovno
Prúdenie vzduchu	Zrušiť	Vertikálne fúkanie	Spodný limit

Ako otvoriť kryt diaľkového ovládača.

Potiahnite ho smerom k sebe a pri tom jemne tlačte na hornú časť krytu.



Kryt



Diaľkový ovládač s otvoreným krytom

Pre vysvetlenie sú zobrazené všetky indikátory.

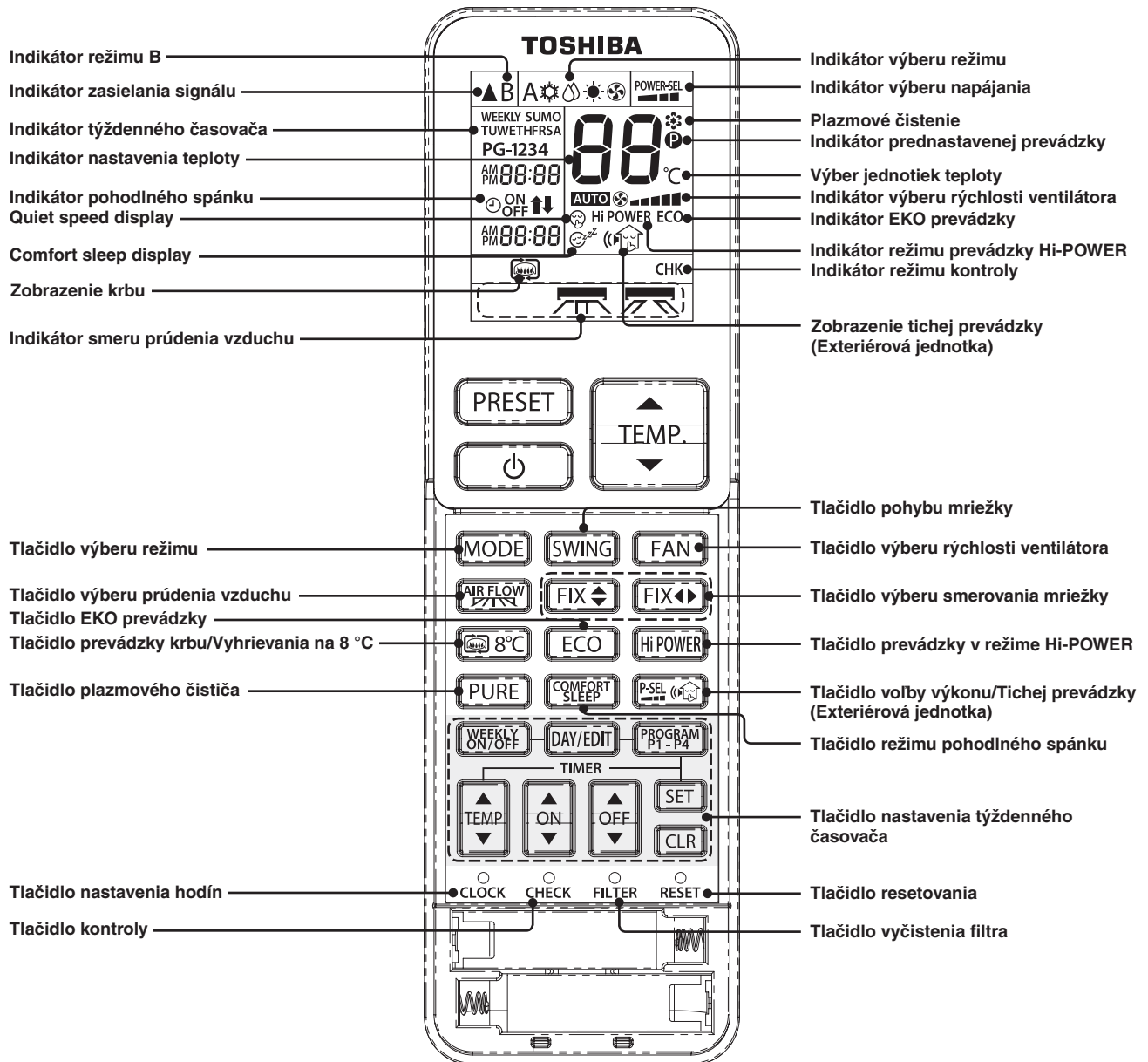

Poznámky

- Ovládač chráňte pred kvapkami alebo rozliatou vodou.
- Neumiestňujte do miest, kde stúpa či klesá teplota (napríklad na miesta vystavené priamemu slnečnému žiareniu, do blízkosti sporáka, na televízny prijímač, horúcu podlahu alebo do blízkosti okna).
- Ak diaľkový ovládač aktivuje ostatné elektrické spotrebiče, izolujte tieto spotrebiče alebo sa obráťte na distribútora.
- V prípade, že v blízkosti interiérovej jednotky používate fluorescenčnú lampu, nemusí signál z diaľkového ovládača doraziť do prijímača infračervených signálov a môže to ovplyvniť zapínanie a vypínanie klimatizácie.
- Do otvoru nekladajte ihly ani tyče.

Príprava a kontrola pred prevádzkou

Dialkový ovládač

Vloženie batérie

- 1 Odstráňte kryt a vložte suché alkalické batérie AAA.

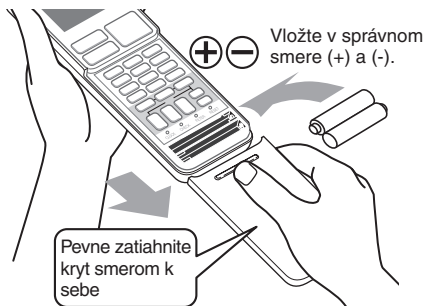

- 2 Stlačte tlačidlo CLOCK (HODINY).

- Nastavte čas postupom „Nastavenie času“ na pravej strane.



- 3 Nasadíte kryt.

Nastavenie hodín

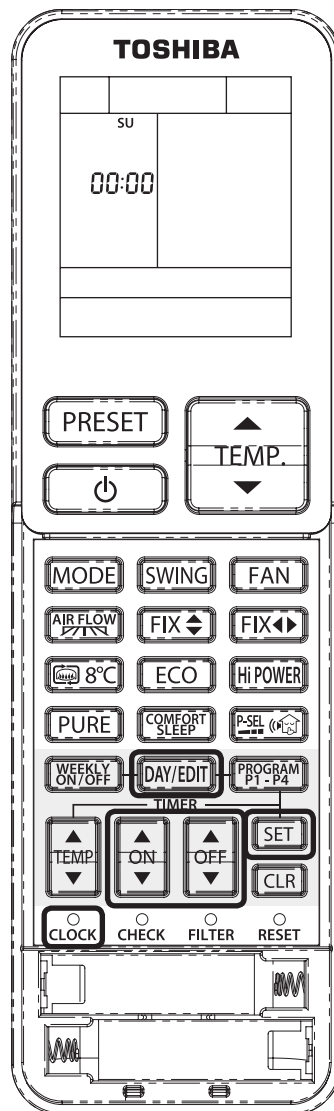

- 1 Stlačte tlačidlo CLOCK (HODINY).

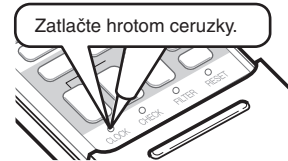

- 2 Nastavte položku „Day“ (Deň).



- Bliká deň „SU“ (Nedela) a zmení sa nasledujúci deň, keď jedenkrát stlačíte tlačidlo.

- 3 Nastavte položku „Time“ (Čas).



- Čas sa zmení o 1 minútu, keď stlačíte tlačidlo jedenkrát. Pri stálom stlačení sa čas bude meniť pod 10 minútach.

- 4 Potvrďte položku „Time“ (Čas).



Poznámky

- Životnosť suchých batérií je pri bežnom používaní približne 1 rok.
- Ak sa z interiérovej jednotky neozve žiadny zvuk alebo sa nepodarí zvoliť želanú funkciu, je nutné vymeniť batériu.
- Pri výmene batérií ich vymeňte za 2 nové suché alkalické batérie AAA rovnakého druhu.
- Ak ovládanie nepoužívate 1 mesiac alebo dlhšie, vyberte batérie, aby ste predišli poruche.

Interiérová jednotka

Vypnite hlavný prívod napájania.

- Činnosť prípravy trvá po zapnutí napájania 3 minúty. Počas tejto doby svieti indikátor prevádzky. Kompresor sa však nespustí.

Kontrola prenosu apríjmu

Namierte diaľkový ovládač na modul interiérovej jednotky prijímajúci signály diaľkového ovládača.

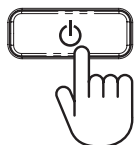

- Správny signál potvrdí tón prijatia a rozsvieti sa indikátor prevádzky.
- Po stlačení tlačidla  zaznie tón príjmu a prevádzka sa zastaví.

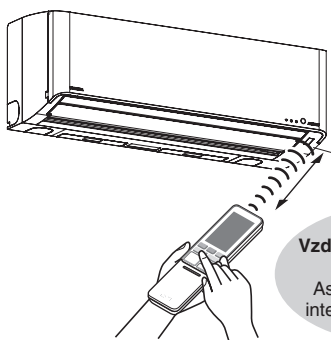

Vzdialenosť pre prijímanie a prenos.
Asi. 7 m priamo pred interiérovou jednotkou.

- Skontrolujte, či sa v nainštalovanej polohe signál prenáša a prijíma, ak je diaľkový ovládač pripevnený k držiaku diaľkového ovládača.



Poznámky

- Použite diaľkový ovládač tam, kde interiérová jednotka môže prijímať signál. Nie je funkčný, ak signálu prekážajú záclony či posuvné dvere.
- Vzďialenosť pre prenos a prijímanie je kratšia, ak na prenos a prijímanie a prijímaciu časť hlavnej jednotky pôsobí jasné svetlo (ako slnečný svit).
- Vzďialenosť medzi prenosom a prijímaním je kratšia, ak diaľkový ovládač používate v šikmom smere k hlavnej jednotke.

Prevádzka v režime Hi-POWER



Na automatické ovládanie teploty v miestnosti a prúdenia vzduchu pre rýchlejšie chladenie alebo vyhrievanie (okrem režimu SUŠIŤ a IBA VENTILÁTOR)

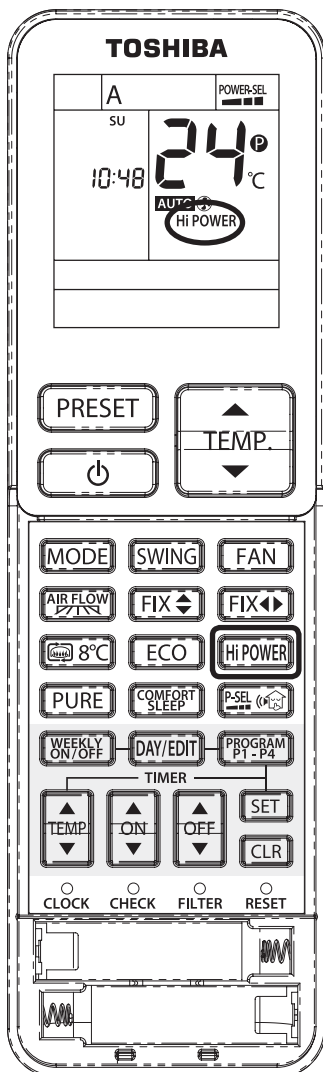

Prevádzka v režime Hi-POWER



- Na displeji diaľkového ovládania sa objaví nápis **Hi-POWER**.

Automatická prevádzka



Klimatizácia vyberá režim chladenia alebo vykurovania.

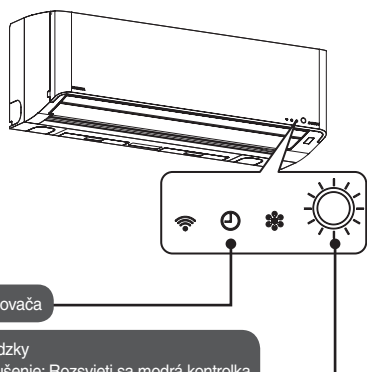

Indikátor časovača

Režim prevádzky

Chladenie/Sušenie: Rozsvieti sa modrá kontrolka.
Vykurovanie: Rozsvieti sa oranžová kontrolka.

Ak zaznie zvuk **PiPi**,

jednotka zaznamená, že nastavenie prevádzky sa vráti na východiskový bod. Strana 9

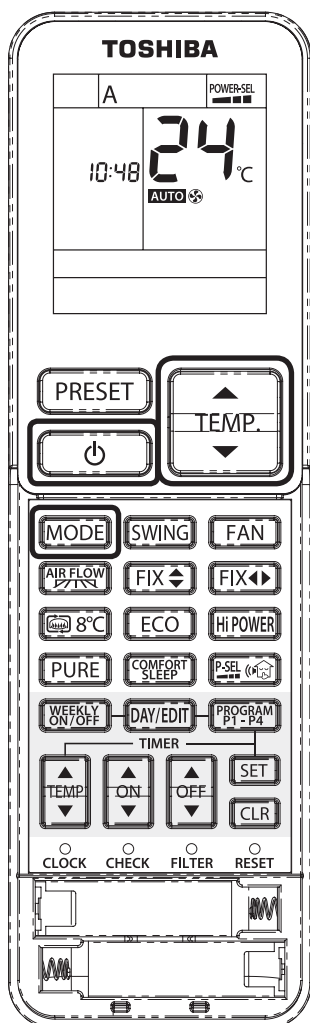

Ak spúšťate automatickú prevádzku, vyberte A

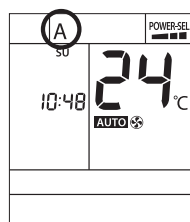

- Objem vzduchu možno nastaviť podľa vlastných preferencií.

Keď dôjde k zastaveniu.

- Po zastavení začne činnosť sušenia vnútorného priestoru. (Indikátor časovača svieti)
- ※ Ak je čas prevádzky kratší ako 10 minút, činnosť nebude vykonaná.

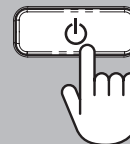

Pri zmene teploty TEMPERATURE (Teplota)

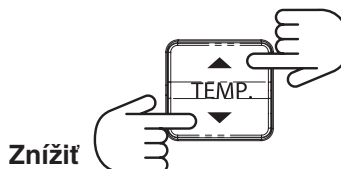

Znížiť

Zvýšiť

- Zmení sa o 1°C pri jednorazovom stlačení. Bude sa plynulo meniť, ak trvalo stlačíte.
- Rozsah dostupných teplôt je 17°C – 30°C.

PiPi zaznie pri dosiahnutí 24°C.

Prevádzka v režime Chladenie, Vyhrievanie, Sušiť a Iba ventilátor



Chladenie a vykurovanie

Teplotu a objem vzduchu pre chladenie a vyhrievanie je možné nastaviť podľa potreby.

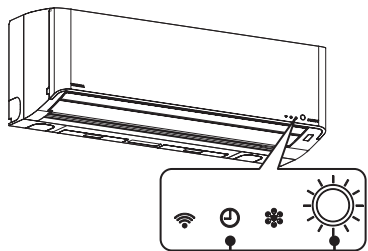

Indikátor časovača

Režim prevádzky

Chladenie/Sušenie: Rozsvieti sa modrá kontrolka.
Vykurovanie: Rozsvieti sa oranžová kontrolka.

Ak zaznie zvuk PiPi,

jednotka zaznamená, že nastavenie prevádzky sa vráti na východiskový bod. ← Strana 9

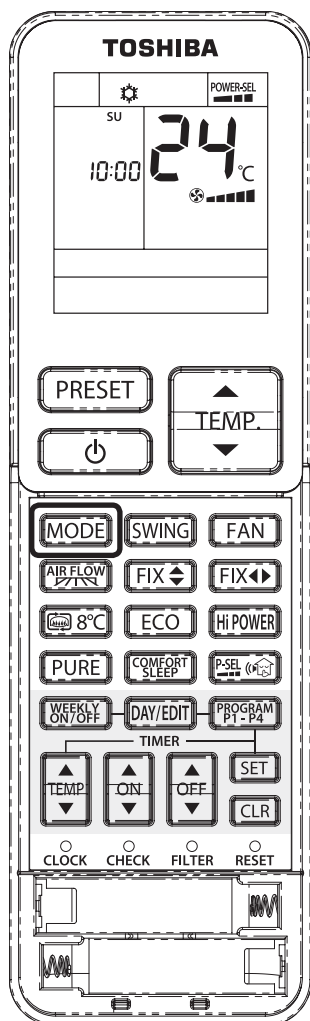

Chladenie prevádzka		
Suchá prevádzka		
Vykurovanie prevádzka		
Iba ventilátor prevádzka		

Odmrazovanie pri vykurovaní

Toto nie je nenormálne

Počas vykurovania môže pokrývať tepelný výmenník exteriérovej jednotky námraza. Aby sa predišlo zhoršeniu prevádzky, automaticky prebehne odmrázovanie. V tejto dobe môže prestať prúdiť z interiérovej jednotky teplý vzduch alebo sa na exteriérovej jednotke môže objaviť voda či para. Tieto vlastnosti však nie sú nenormálne. Funkcia odmrázovania sa môže spustiť ihneď po zapnutí.





**Suchá
prevádzka**

Pre odvlhčenie sa automaticky kontroluje mierny chladiaci výkon.

Pri zmene teploty

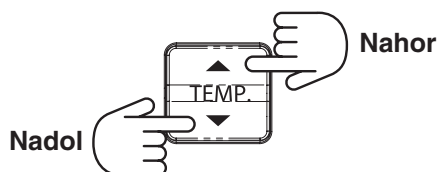

Pri 24°C zaznie **PIPI**

- Teplota sa mení o 1°C pri stlačení. Pri stálom stlačení sa bude plynulo meniť.
- Dostupný rozsah nastavení je 17°C – 30°C.

Pri zastavovaní

- Po zastavení prevádzky začne sušenie vnútorného priestoru.
(zapne sa indikátor časovača)
- ※ Sušenie vnútorného priestoru nezačne, ak prevádzka trvala 10 minút alebo kratšie.

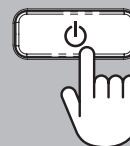

Poznámky

- Prúdenie chladiaceho média môže spôsobovať hluk, to však nie je chybou.
- Ak je vonkajšia teplota nízka, teplota v izbe môže klesnúť nižšie ako je zvolená teplota.
- V režime Dry (Sušiť) je objem vzduchu nastavený len na možnosť Auto (Automatický).

Plazmový čistič

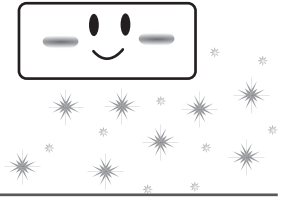

Účinnosť zachytávania vo vzduchu sa pohybujúcich nečistôt sa zväčšuje pomocou plazmovej iónovej nabíjačky. Klimatizácia ich zachytáva a odstraňuje spolu s odtokovou vodou. Vzduch vypúšťaný klimatizáciou je teda čistý.

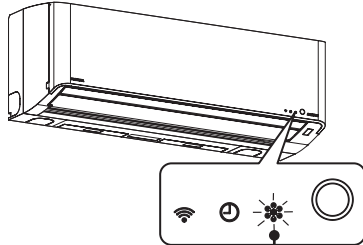

Indikátor plazmového čističa svieti

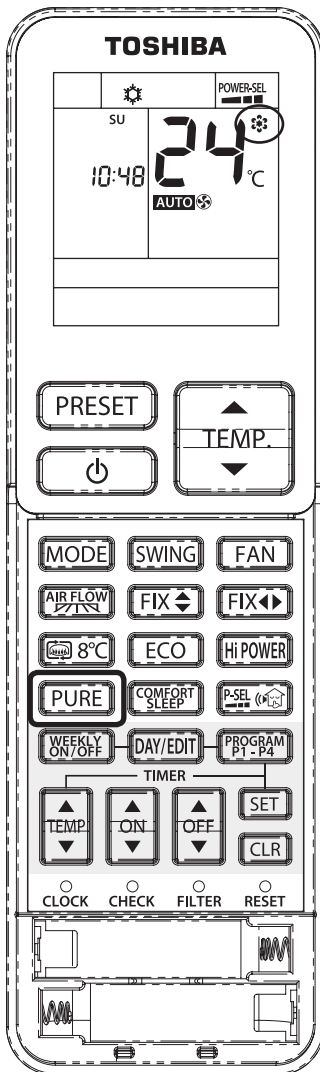

Pre vyčistenie vzduchu,
Plazmový čistič



Pri zastavovaní prevádzky.

Po zastavení sa spustí automatické čistenie (zapne sa indikátor časovača)
※ Ak je čas prevádzky 10 minút alebo kratší, čistenie sa nespustí.

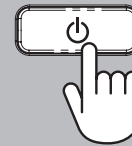

alebo



Pri použití spoločne s klimatizáciou

Nastavenie objemu a smeru vzduchu majú prioritu.

Prevádzka

Plazmový čistič v prevádzke počas režimu klimatizácie.

Stlačte tlačidlo **PURE**.

Klimatizácia v činnosti počas režimu plazmového čističa.

Pre výber stlačte tlačidlo **MODE**.

Prestav

Zastavenie plazmového čističa aj klimatizácie.

Stlačte tlačidlo **⏻**.

Zastavenie plazmového čističa.

Stlačte tlačidlo **PURE**.

Poznámky

- Pri prevádzke plazmového čističa sa neodstraňujú škodlivé látky z cigaretového dymu (oxid uhoľnatý atď.). Občas vyvetrajte otvorením okna.

Objem vzduchu, Smer vzduchu a Pohyblivé mriežky

Ak zaznie zvuk **PIPi**, znamená to, že prevádzkové nastavenie sa vracia do pôvodného nastavenia. [← Strana 9](#)

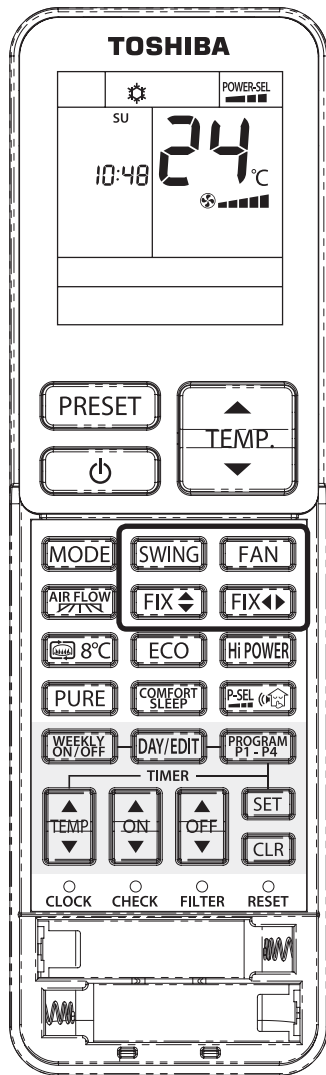

Pohyb vertikálnych mriežok

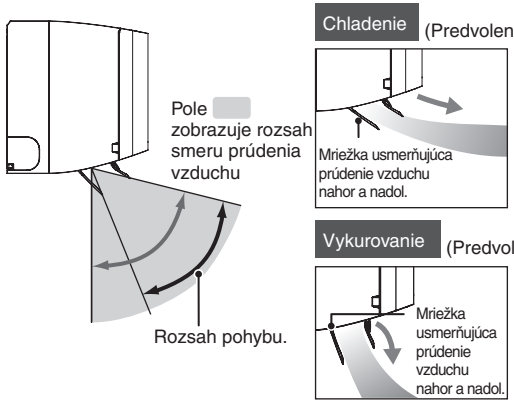

Zmene objemu vzduchu, stlačte tlačidlo FAN (Ventilátor)

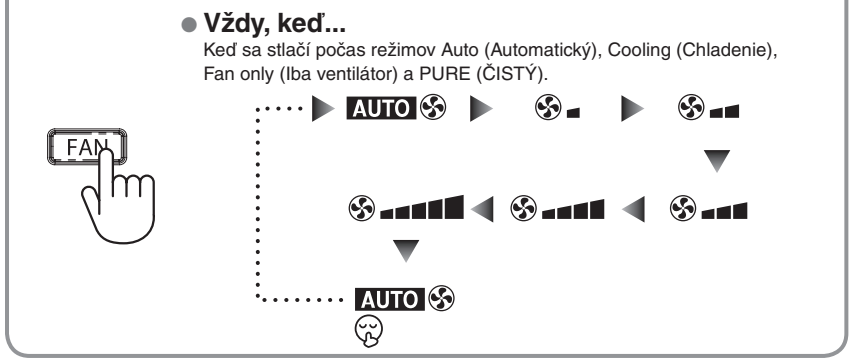

● Ak je objem vzduchu nastavený na možnosť „Ticho“ (Ticho), objem vzduchu sa nastaví na možnosť „Automatic“ (Automatický).

Zmene smeru vzduchu, stlačte tlačidlo FIX (Pevne)

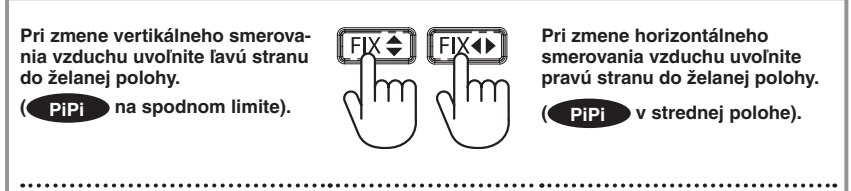

Nastavenie prúdenia vzduchu [Strana 19](#)

● V rámci nastavenia Wide air flow (Široké prúdenie vzduchu) alebo Spot air flow (Miestne prúdenie vzduchu) je možné vybrať možnosť smer vzduchu Comfort air flow (Pohodlné prúdenie vzduchu).

● Po každom stlačení sa režimy vertikálnej a horizontálnej mriežky zmenia o jeden krok.
● Neopusťujte mriežky smerujúce vzduch rukou, ale vždy ich nastavujte výhradne pomocou.

Pohybe mriežok, stlačte tlačidlo Swing (Pohyb)

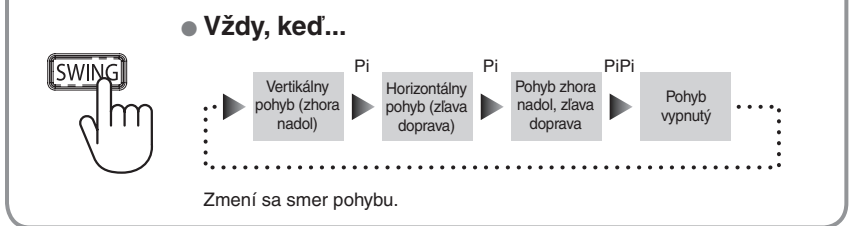

● Pre zmenu polohy strednej vertikálnej mriežky stlačte tlačidlo **FIX** a pre zmenu polohy strednej horizontálnej mriežky stlačte znovu tlačidlo **FIX**. Pre jednoduché rozpoznanie prúdenia vzduchu uvoľnite funkcie Swing (Pohyb).

Pohodlné prúdenie vzduchu



Široké prúdenie vzduchu: vzduch prúdi po celej miestnosti.
Miestne prúdenie vzduchu: prúdenie vzduchu sa koncentruje na jeden bod.

Široké prúdenie vzduchu

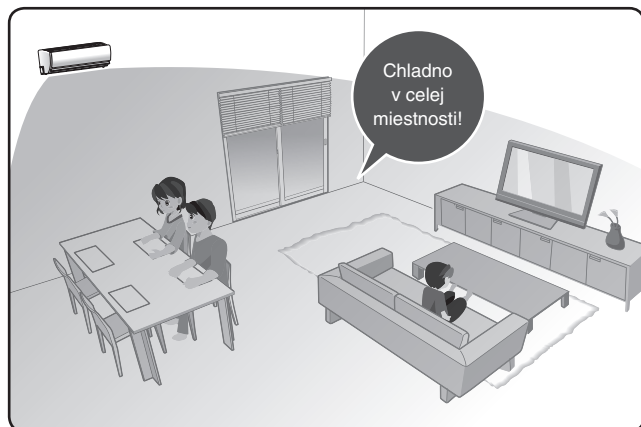

Miestne prúdenie vzduchu

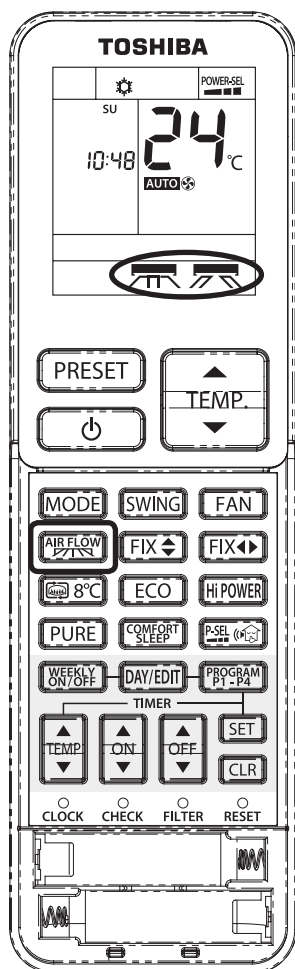
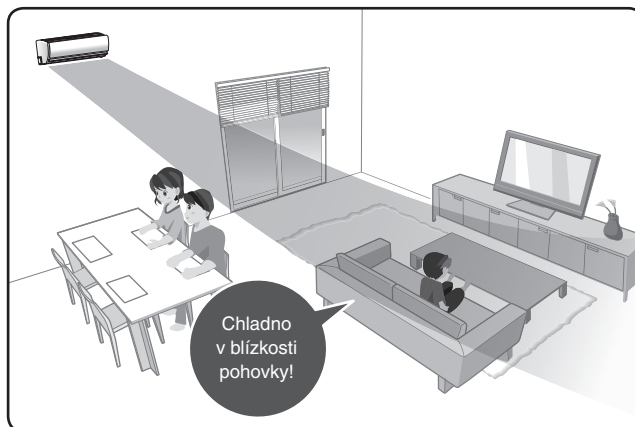

Pohodlné prúdenie vzduchu je možné vybrať tlačidlom prúdenia vzduchu

AIR FLOW

Po zapnutí (režim Auto (Automatický), Cool (Chladenie), Heat (Vyukurovanie), Dry (Sušit) s voľbou PURE (ČISTÝ) stlačte tlačidlo



• Vždy, keď...

Keď stlačíte tlačidlo, zmení sa smer prúdenia vzduchu.

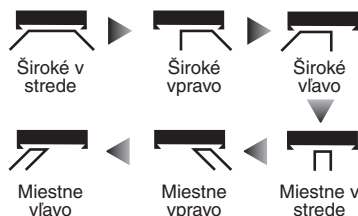

Zrušiť prúdenie vzduchu

- Pri každom stlačení interiérová jednotka vydá zvuk „Pi“ ako tón prijatia, okrem prípadu zrušenia možnosti AIR FLOW (Prúdenie vzduchu), keď vydá zvuk „PiPi“.

Pri jemnom nastavovaní smeru prúdenia vzduchu

- Nastavte voľbu „Air flow direction“ (Smer prúdenia vzduchu) pomocou tlačidiel **FIX** a **FIX**.

← Strana 18

- Po stlačení tlačidla **FIX** alebo tlačidla **SWING** pri vybranej možnosti širokého prúdenia vzduchu alebo miestneho prúdenia vzduchu sa uvoľní smer prúdenia vzduchu.

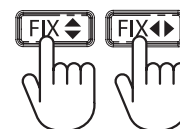

Poznámky

- Zmena orientácie horizontálnych a vertikálnych mriežok prúdenia vzduchu závisí od výberu širokého alebo miestneho prúdenia vzduchu.
- Ak dôjde k zastaveniu prevádzky počas pohodlného prúdenia vzduchu, platia rovnaké podmienky pre ďalšiu vybranú funkciu.
- **AIR FLOW** nefunguje, ak je v činnosti len plazmový čistič.
- Horizontálne mriežky je možné nastaviť v rozsahu pribl. 30°, ak je vybraný režim širokého alebo miestneho prúdenia vzduchu.

Prevádzka s časovačom

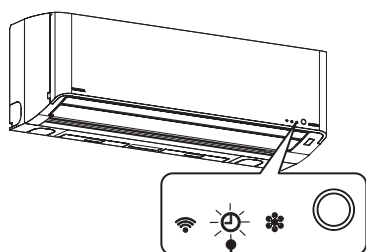

Rozsvieti sa indikátor časovača

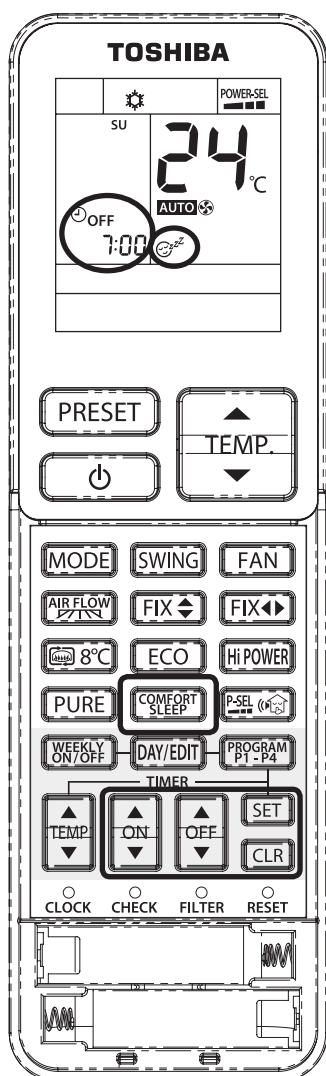

Pohodlný spánok

Prevádzka sa automaticky zastaví vo vopred stanovený čas. Ak je vybraných 1, 3, 5 a 9 hodín, vznikne činnosť pohodlného spánku.

Nastavená teplota sa automaticky prispôsobí príslušným spôsobom.

Teplota sa však nezvýši ani nezníži o viac ako 2 stupne Celzia.

Časovač je vypnutý počas režimu pohodlného spánku

● Pri každom stlačení (do 3 sekúnd)...

※ Príklad zobrazenia na displeji, ak je vybraných 10:00 hod.



- Čas zastavenia prevádzky sa zobrazuje na diaľkovom ovládači.
- Po zastavení prevádzky sa nevykoná sušenie vnútorného priestoru.
- Režim pohodlného spánku nemožno nastaviť, keď funkcie plazmového čističa pracujú nezávisle.

Zrušenie

※ Nastavenie časovača sa vynuluje, ale prevádzka sa nepreruší.

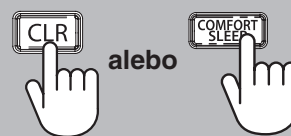



Zapnutie a vypnutie časovača

Spustenie a zastavenie prevádzky sa vyberá pomocou času. Použite ho po nastavení aktuálneho času na diaľkovom ovládači. [← Strana 11](#)

1

Pre zapnutie časovača



Pre vypnutie časovača





- Pri jednom stlačení sa mení o 10 minút a pri stálom stlačení sa zmení o 1 hodinu
- Zobrazí sa zvolený čas.
Prejdite na ②, ak je možné použiť rovnaký čas ako predchádzajúce

2

Stlačte



- Počas prestávky sa nevykoná sušenie vnútorného priestoru.
- Vypnutie časovača je možné zvoliť pomocou predchádzajúceho nastavenia prevádzky, aj keď je tento vypnutý. Prevádzka sa spustí vo zvolenom čase.
- Pre zmenu zvoleného času stlačte tlačidlo  alebo  pre zmenu tohto nastavenia.

Zrušenie

※ Nastavenie časovača sa vynuluje, ale prevádzka sa nepreruší.



Príklad nastavenia (výber zapnutia/vypnutia časovača)

Pre spustenie o 6:00
a vypnutie o 10:00.

1

Vyberte spustenie prevádzky o 6:00.



Zvolený čas a aktuálny režim prevádzky striedavo blikajú v časti displeja s piktogramami.

2

Nastaviť čas vypnutia na 10:00.



Zvolený čas a aktuálny režim prevádzky striedavo blikajú v časti displeja s piktogramami.

3



Prevádzka týždenného časovača

V možnosti WEEKLY TIMER (TÝŽDENNÉHO ČASOVAČA) je možné nastaviť 4 programy pre každý deň v týždni. Nasledovné položky je možné nastaviť pri prevádzke možnosti WEEKLY TIMER (TÝŽDENNÉHO ČASOVAČA):

- režim prevádzky (ON timer (ZAP. časovača) pre spustenie a OFF timer (VYP. časovača) pre zastavenie prevádzky),
- režim prevádzky (COOL (CHLADENIE), DRY (SUŠIŤ), HEAT (VYKUROVANIE), FAN ONLY (IBA VENTILÁTOR)),
- nastavenie teploty,
- nastavenie rýchlosti ventilátora,
- zvláštna prevádzka (8°C, EKO, Hi-POWER, Silent (Tichá)).

Príklady používania týždenného časovača

1 Obývacia izba

PON-PIA

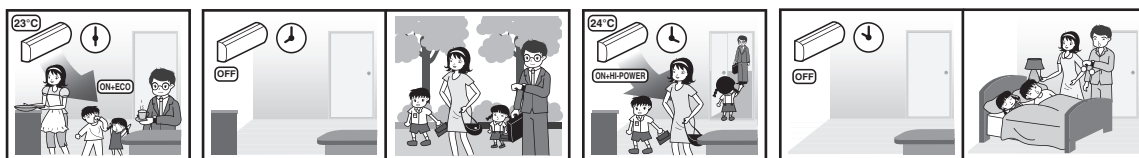

NED a SOB

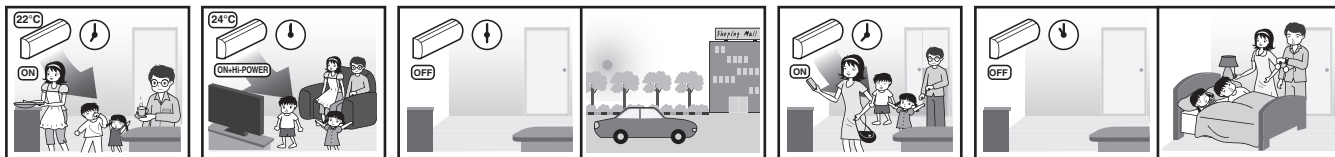

2 Vysoký stupeň chladenia obývacej izby (Neustála prevádzka klimatizácie)

PON-PIA

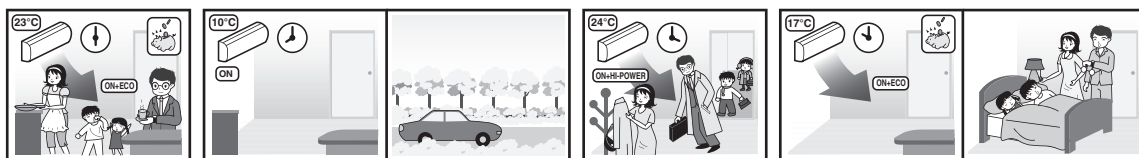

NED a SOB

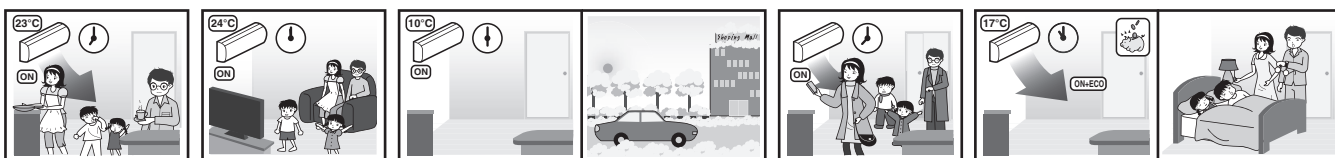

3 Spálňa

Nedeľa

Nedeľa

Pondelok

Pondelok

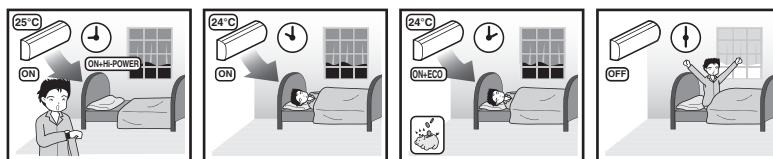

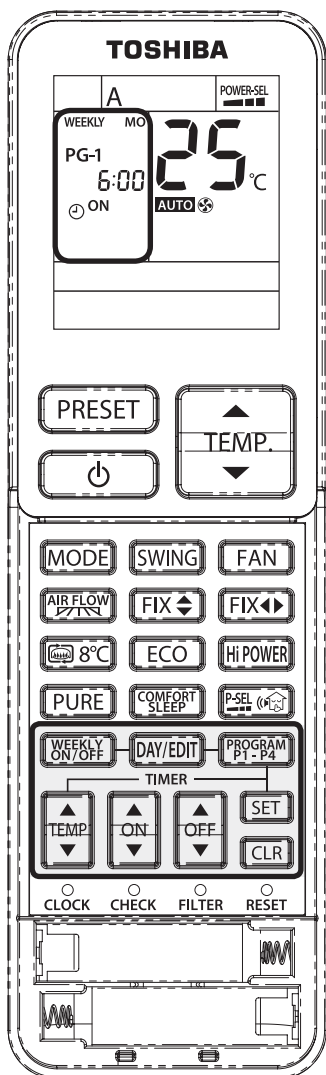

Nastavenie TÝŽDENNÉHO ČASOVAČA

- 1** Stlačte tlačidlo **DAY/EDIT** pre zadanie nastavenia WEEKLY TIMER (TÝŽDENNÉHO ČASOVAČA).

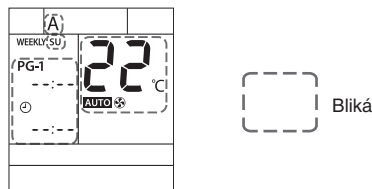

- 2** Stlačte tlačidlo **DAY/EDIT** pre výber želaného dňa v poradí.
Poradie symbolu dňa sa zobrazí na displeji LCD.

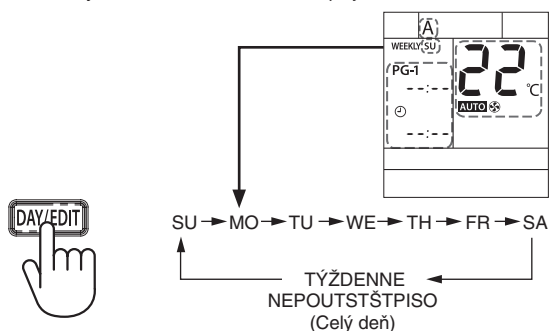

- 3** Pre výber čísla programu stlačte tlačidlo **PROGRAM P1-P4**.
- Je pripravené nastavenie programu 1, keď sa na displeji LCD zobrazí **DAY/EDIT** PG-1.
 - Stlačte tlačidlo **PROGRAM P1-P4** pre zmenu čísla programu. Čísla programov sú v poradí program 1 až program 4.

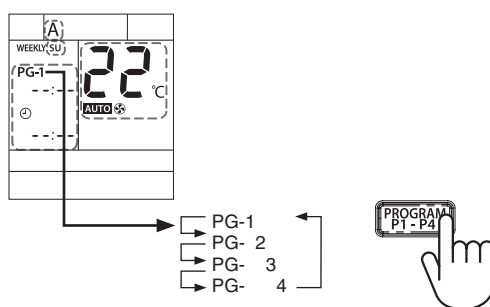

- 4** Stlačte tlačidlo **ON** alebo **OFF** pre výber zvoleného času.

- Čas je možné nastaviť na hodnotu 0:00 až 23:50 v 10 minútových intervaloch.
- Stlačte a držte tlačidlo, aby ste zmenili nastavenie o 1 hod.
- Pre každý program je možné nastaviť len jednu možnosť časovača ON (ZAP.) alebo OFF (VYP.).

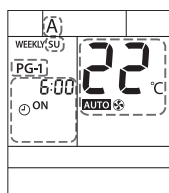

Indikátor zapnutého časovača (ON)

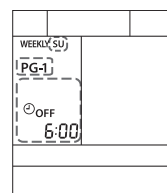

Indikátor vypnutého časovača (OFF)*

*Tlačidlo OFF (VYP.) sa pre časovač používa na ZASTAVENIE klimatizácie, a len potom sa na displeji nezobrazia možnosti Operation mode (Režim prevádzky), Temperature (Teplota), Fan speed (Rýchlosť ventilátora) a ďalšie.

- 5** Stlačte tlačidlo **MODE** (Režim), aby ste vybrali požadovaný režim prevádzky.

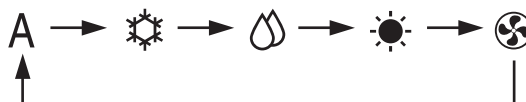

- 6** Stlačte tlačidlo **TEMP** alebo **TEMP** pre výber požadovanej teploty.

● Teplotu je možné nastaviť medzi 17°C až 30°C.

- 7** Stlačte tlačidlo **FAN** aby ste vybrali požadovanú rýchlosť ventilátora.

- 8** Pridajte prevádzku, ak sa to požaduje.

- Stlačte tlačidlo **8°C** pre použitie temperovania na 8°C. (Poznámky: Krb nemožno vybrať a uložiť do pamäte v týždňovej funkcii)
- Stlačte tlačidlo **ECO** pre prevádzku v režime EKO.
- Stlačte tlačidlo **Hi-POWER** aby ste použili režim Hi-POWER.
- Stlačte tlačidlo **Auto** prepnete do režimu Tichá prevádzka.

- 9** Pridanie alebo úprava programu.

Tento program je možné nastaviť pre celý požadovaný deň, pokiaľ nestlačíte tlačidlo **SET** na potvrdenie nastavenia v postupe **10**.

Ak požadujete prídanie alebo úpravu, opakujte postup **2** – **8** pred potvrdením nastavenia.

- 10** Po dokončení postupu stlačte tlačidlo **SET** aby ste potvrdili nastavenie*.

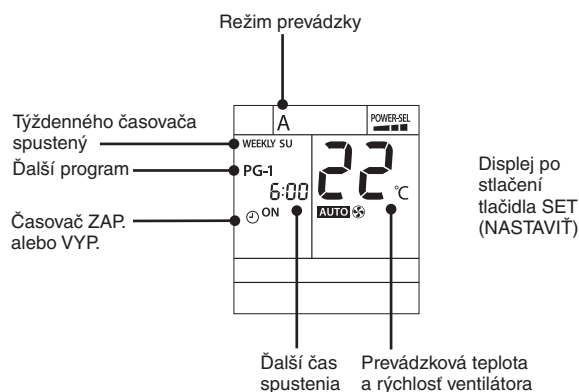

*Nasmerujte diaľkový ovládač na prijímací modul na klimatizácii, a potom stlačte tlačidlo SET (NASTAVIŤ), pokiaľ sa nezvuk „PiPi“, ktorý znamená dokončenie nastavenia. Počas prijímania signálu klimatizáciou sa môže ozvať zvuk „Pi“ v takom počte, ktorý sa rovná počtu nastavených dní. Ak indikátor časovača bliká, znamená to nedokončené nastavenie, stlačte teda dvakrát tlačidlo **WEEKLY**.

Poznámky

1. Umiestnite diaľkový ovládač tam, kde interiérová jednotka môže prijímať signál, aby ste dosiahli väčšiu presnosť hodín diaľkového ovládača a jednotky klimatizácie.
2. Možnosti časovača ON (ZAP.) / OFF (VYP.) je možné nastaviť počas prevádzky týždenného časovača, prevádzka klimatizácie sa riadi primárne bežným časovačom a po ukončení bežného časovača sa bude riadiť znovu týždenným časovačom.
3. Počas prevádzky týždenného časovača je možné nastaviť všetky možnosti prevádzky ako MODE (REŽIM), TEMP (TEPLOTA), FAN (VENTILÁTOR), Hi-POWER (VYSOKÝ VÝKON), ECO (EKO), atď. Keď však hodiny dosiahnu nastavenie programu, prevádzka bude podľa nastavení v programe.
4. Počas doby odosielania signálu diaľkového ovládača sa vyhnite rušeniu inými predmetmi, ktoré blokujú prenos z diaľkového ovládača do klimatizácie.

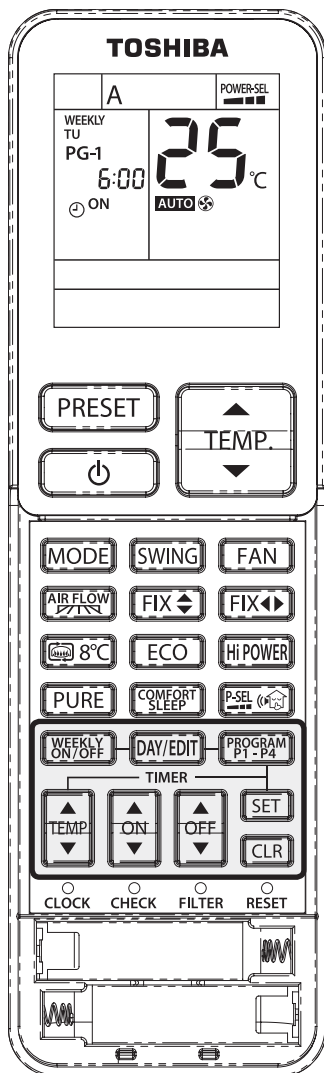

Úprava programu týždenného časovača

Pre úpravu programu po potvrdení nastavenia týždenného časovača na strane 24, postupujte podľa krokov ① - ③.

- 1** Stlačte tlačidlo .

 - Zobrazí sa deň v týždni a číslo programu pre aktuálny deň.

- 2** Stlačte tlačidlo aby ste vybrali deň týždni a stlačte tlačidlo pre výber programu, ktorý má byť potvrdený.

 - Resetovanie operácie.

- 3** Stlačte tlačidlo aby ste ukončili režim potvrdzovania.

Deaktivácia činnosti TÝŽDENNÉHO ČASOVAČA

Stlačte tlačidlo keď sa bude na displeji LCD zobrazovať „WEEKLY“ (TÝŽDENNÝ).

- Nápís „WEEKLY“ (TÝŽDENNÝ) sa prestane na displeji LCD zobrazovať. Program však stále zostane v diaľkovom ovládači.
- Indikátor časovača sa vypne.
- Pre opätovnú aktiváciu prevádzky týždenného časovača stlačte znovu tlačidlo . Na displeji LCD sa zobrazí ďalší program program sa po opätovnej reaktivácii uvedie do súladu s časom hodín.

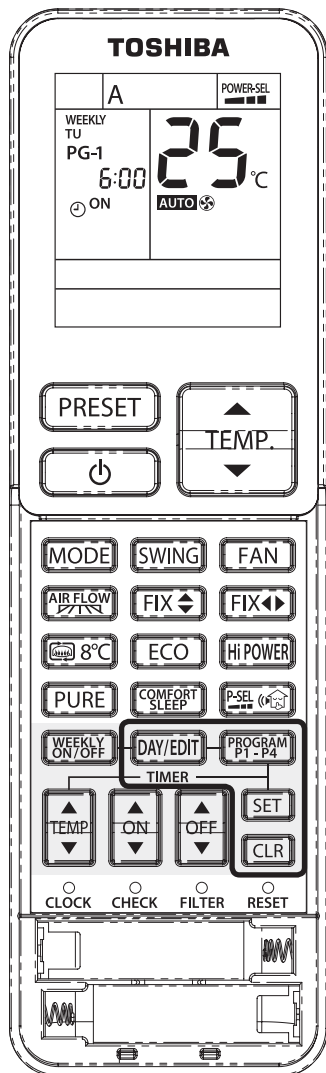

Vymazanie programov

Jeden program

- 1 Stlačte tlačidlo **DAY/EDIT**.
 - Zobrazí sa deň týždňa a číslo programu.
 - Vyberte deň, v ktorý sa má program vymazať.
- 2 Stlačte tlačidlo **PROGRAM P1-P4** pre výber čísla programu, ktorý má byť vymazaný.
- 3 Stlačte tlačidlo **CLR**.
 - Vymaže sa označenie časovača ON (ZAP.) alebo OFF (VYP.) a displej LCD zabliká.
- 4 Stlačte tlačidlo **SET** aby ste vymazali program.
 - Stlačte tlačidlo **SET** pokým bliká displej LCD a potom sa program vymaže..

Všetky programy

- 1 Stlačte tlačidlo **DAY/EDIT**.
 - Zobrazuje sa deň týždňa a číslo programu.
- 2 Stlačte tlačidlo **CLR** podržte ho 3 sekundy.
 - Všetky programy sa vymažú a na displeji LCD sa zobrazí aktuálna prevádzka.

Poznámky

Uistite sa, že prijímací modul diaľkového ovládača na klimatizácii prijíma signál z diaľkového ovládača.

Príklady použitia týždenného časovača

Obývacia izba (Príklad č. 1)

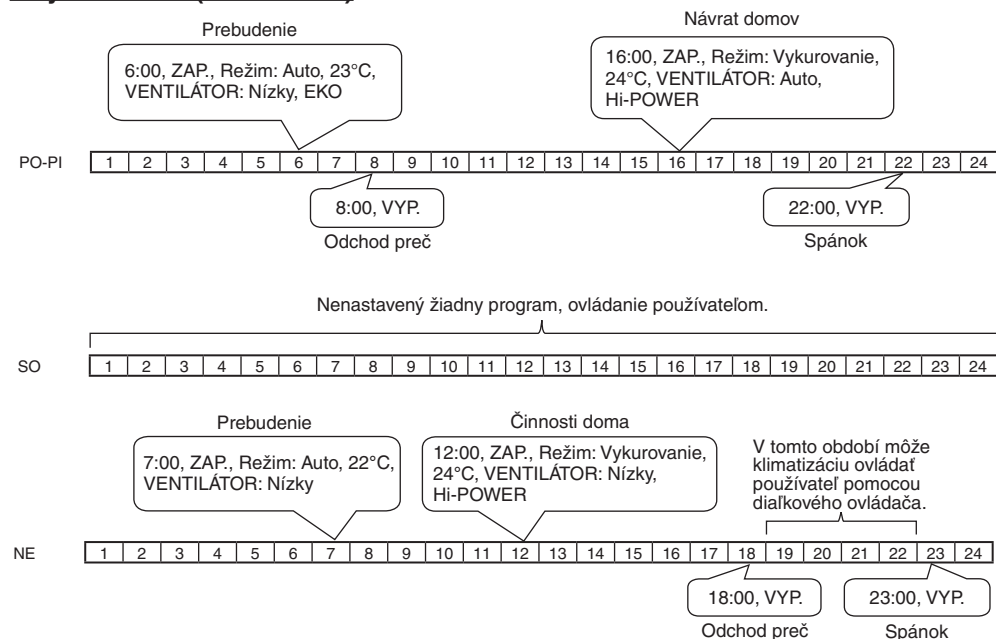

Tabuľka prevádzky pre obývaciu izbu.

	Nastavenie	NE	PO	UT	ST	ŠT	PI	SO
PG-1	Časovač	ZAP.	ZAP.	ZAP.	ZAP.	ZAP.	ZAP.	-
	Čas	7:00	6:00	6:00	6:00	6:00	6:00	-
	Režim	Auto	Auto	Auto	Auto	Auto	Auto	-
	Teplota	22°C	23°C	23°C	23°C	23°C	23°C	-
	Ventilátor	Nízky	Nízky	Nízky	Nízky	Nízky	Nízky	-
Operácia pridania	-	EKO	EKO	EKO	EKO	EKO	EKO	-
PG-2	Časovač	ZAP.	VYP.	VYP.	VYP.	VYP.	VYP.	-
	Čas	12:00	8:00	8:00	8:00	8:00	8:00	-
	Režim	Vykurovanie	-	-	-	-	-	-
	Teplota	24°C	-	-	-	-	-	-
	Ventilátor	HI-POWER	-	-	-	-	-	-
Operácia pridania	-	-	-	-	-	-	-	
PG-3	Časovač	VYP.	ZAP.	ZAP.	ZAP.	ZAP.	ZAP.	-
	Čas	18:00	16:00	16:00	16:00	16:00	16:00	-
	Režim	-	Vykurovanie	Vykurovanie	Vykurovanie	Vykurovanie	Vykurovanie	-
	Teplota	-	24°C	24°C	24°C	24°C	24°C	-
	Ventilátor	-	Auto	Auto	Auto	Auto	Auto	-
Operácia pridania	-	HI-POWER	HI-POWER	HI-POWER	HI-POWER	HI-POWER	-	
PG-4	Časovač	VYP.	VYP.	VYP.	VYP.	VYP.	VYP.	-
	Čas	23:00	22:00	22:00	22:00	22:00	22:00	-
	Režim	-	-	-	-	-	-	-
	Teplota	-	-	-	-	-	-	-
	Ventilátor	-	-	-	-	-	-	-
Operácia pridania	-	-	-	-	-	-	-	

Obývacia izba

PON-PIA

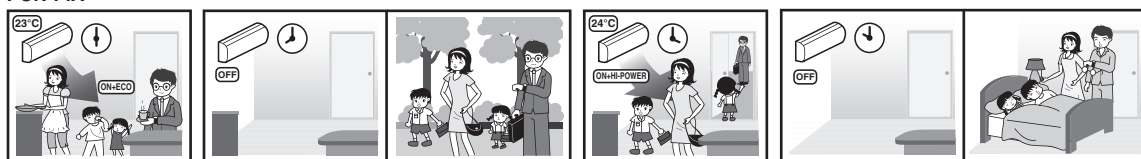

NED a SOB

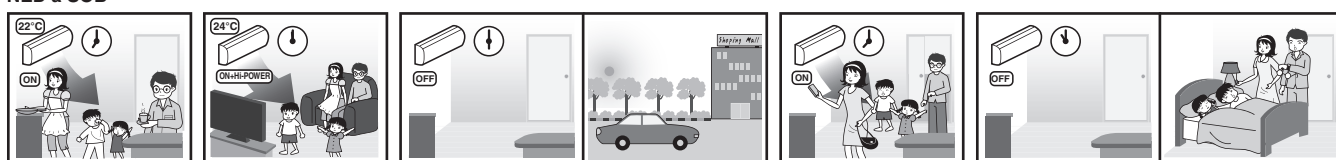

Príklady použitia týždenného časovača (pokračovanie)

Vysoký stupeň chladenia obývacej izby (Príklad č. 2) (Neustála prevádzka klimatizácie)

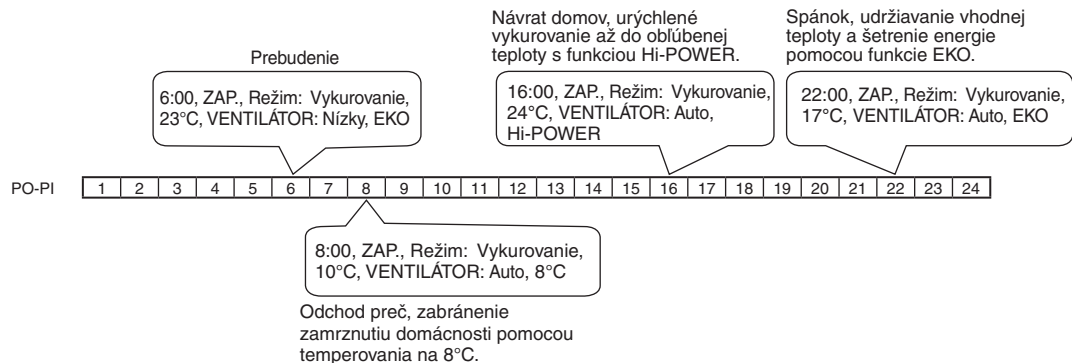

Nenastavený žiadny program, ovládanie používateľom.

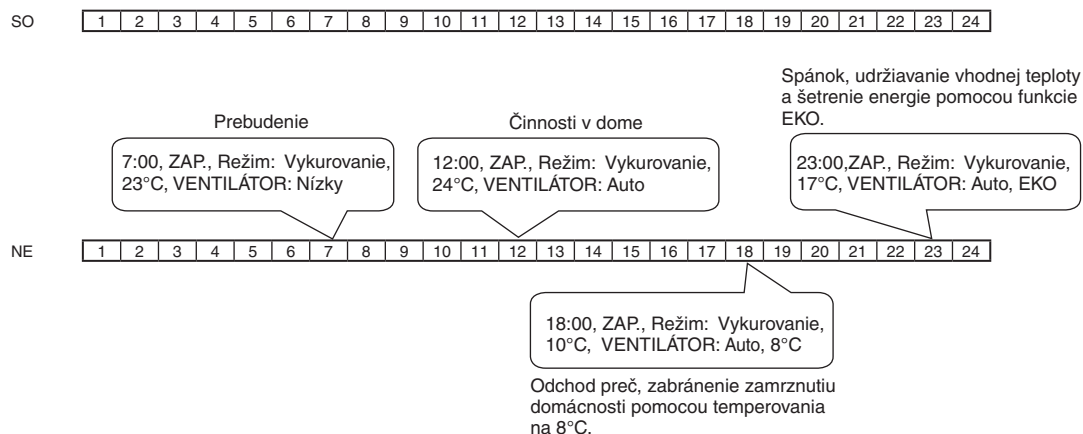

Tabuľka prevádzky pre obývaciu izbu.

	Nastavenie	NE	PO	UT	ST	ŠT	PI	SO
PG-1	Časovač	ZAP.	ZAP.	ZAP.	ZAP.	ZAP.	ZAP.	-
	Čas	7:00	6:00	6:00	6:00	6:00	6:00	-
	Režim	Vykurovanie	Vykurovanie	Vykurovanie	Vykurovanie	Vykurovanie	Vykurovanie	-
	Teplota	23°C	23°C	23°C	23°C	23°C	23°C	-
	Ventilátor	Nízky	Nízky	Nízky	Nízky	Nízky	Nízky	-
Operácia pridania	-	EKO	EKO	EKO	EKO	EKO	EKO	-
PG-2	Časovač	ZAP.	ZAP.	ZAP.	ZAP.	ZAP.	ZAP.	-
	Čas	12:00	8:00	8:00	8:00	8:00	8:00	-
	Režim	Vykurovanie	Vykurovanie	Vykurovanie	Vykurovanie	Vykurovanie	Vykurovanie	-
	Teplota	24°C	10°C	10°C	10°C	10°C	10°C	-
	Ventilátor	Auto	Auto	Auto	Auto	Auto	Auto	-
Operácia pridania	-	8°C	8°C	8°C	8°C	8°C	8°C	-
PG-3	Časovač	ZAP.	ZAP.	ZAP.	ZAP.	ZAP.	ZAP.	-
	Čas	18:00	16:00	16:00	16:00	16:00	16:00	-
	Režim	Vykurovanie	Vykurovanie	Vykurovanie	Vykurovanie	Vykurovanie	Vykurovanie	-
	Teplota	10°C	24°C	24°C	24°C	24°C	24°C	-
	Ventilátor	Auto	Auto	Auto	Auto	Auto	Auto	-
Operácia pridania	8°C	Hi-POWER	Hi-POWER	Hi-POWER	Hi-POWER	Hi-POWER	Hi-POWER	-
PG-4	Časovač	ZAP.	ZAP.	ZAP.	ZAP.	ZAP.	ZAP.	-
	Čas	23:00	22:00	22:00	22:00	22:00	22:00	-
	Režim	Vykurovanie	Vykurovanie	Vykurovanie	Vykurovanie	Vykurovanie	Vykurovanie	-
	Teplota	17°C	17°C	17°C	17°C	17°C	17°C	-
	Ventilátor	Auto	Auto	Auto	Auto	Auto	Auto	-
Operácia pridania	EKO	EKO	EKO	EKO	EKO	EKO	EKO	-

*Poznámka: V SOBOTU, kedy nie je nastavený program prevádzky, sa použije pre prevádzku posledný program (PIATOK, PG-4 = režim Heat (Vykurovanie), 17°C, Fan (Ventilátor) = Auto (Automatický), ECO (EKO)). V tento deň si môže používateľ zvoliť prevádzku klimatizácie pomocou diaľkového ovládača.

Príklady použitia týždenného časovača (pokračovanie)

Vysoký stupeň chladenia obývacej izby (neustála prevádzka klimatizácie)

PON-PIA

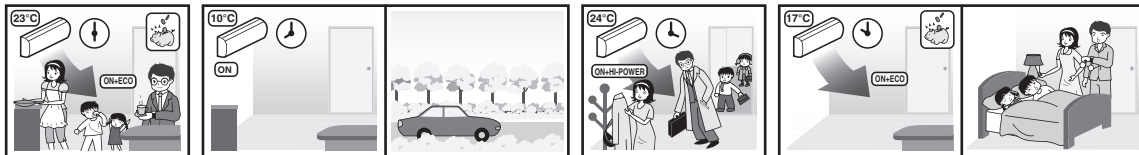

NED a SOB



Spáľňa (Príklad č. 3)

Vyššia úspora energie pomocou funkcie EKO s obľúbenou teplotou.

2:00, ZAP., Režim: Auto, 24°C, VENTILÁTOR: Nízky, EKO

Prebudenie
6:00, VYP.

Rýchle dosiahnutie požadovanej teploty pomocou funkcie Hi-POWER.

21:00, ZAP., Režim: Vykurovanie, 25°C, VENTILÁTOR: Auto, Hi-POWER

Pre ušetrenie energie Vyššia úspora energie nahradte funkciu Hi-POWER.

22:00, ZAP., Režim: Auto, 24°C, VENTILÁTOR: Auto

Vyššia úspora energie pomocou funkcie EKO s požadovanou teplotou.

2:00, ZAP., Režim: Auto, 24°C, Nízky, EKO

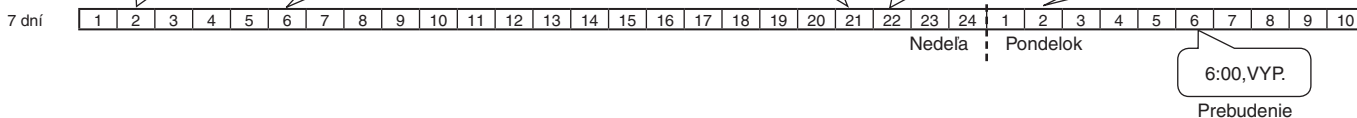

Tabuľka prevádzky v spálni.

	Nastavenie	NE	PO	UT	ST	ŠT	PI	SO
PG-1	Časovač	ZAP.	ZAP.	ZAP.	ZAP.	ZAP.	ZAP.	ZAP.
	Čas	2:00	2:00	2:00	2:00	2:00	2:00	2:00
	Režim	Auto	Auto	Auto	Auto	Auto	Auto	Auto
	Teplota	24°C	24°C	24°C	24°C	24°C	24°C	24°C
	Ventilátor	Nízky	Nízky	Nízky	Nízky	Nízky	Nízky	Nízky
Operácia pridania	EKO	EKO	EKO	EKO	EKO	EKO	EKO	EKO
PG-2	Časovač	VYP.	VYP.	VYP.	VYP.	VYP.	VYP.	VYP.
	Čas	6:00	6:00	6:00	6:00	6:00	6:00	6:00
	Režim	-	-	-	-	-	-	-
	Teplota	-	-	-	-	-	-	-
	Ventilátor	-	-	-	-	-	-	-
Operácia pridania	-	-	-	-	-	-	-	
PG-3	Časovač	ZAP.	ZAP.	ZAP.	ZAP.	ZAP.	ZAP.	ZAP.
	Čas	21:00	21:00	21:00	21:00	21:00	21:00	21:00
	Režim	Vykurovanie	Vykurovanie	Vykurovanie	Vykurovanie	Vykurovanie	Vykurovanie	Vykurovanie
	Teplota	25°C	25°C	25°C	25°C	25°C	25°C	25°C
	Ventilátor	Auto	Auto	Auto	Auto	Auto	Auto	Auto
Operácia pridania	Hi-POWER	Hi-POWER	Hi-POWER	Hi-POWER	Hi-POWER	Hi-POWER	Hi-POWER	
PG-4	Časovač	ZAP.	ZAP.	ZAP.	ZAP.	ZAP.	ZAP.	ZAP.
	Čas	22:00	22:00	22:00	22:00	22:00	22:00	22:00
	Režim	Auto	Auto	Auto	Auto	Auto	Auto	Auto
	Teplota	24°C	24°C	24°C	24°C	24°C	24°C	24°C
	Ventilátor	Auto	Auto	Auto	Auto	Auto	Auto	Auto
Operácia pridania	-	-	-	-	-	-	-	

Spáľňa

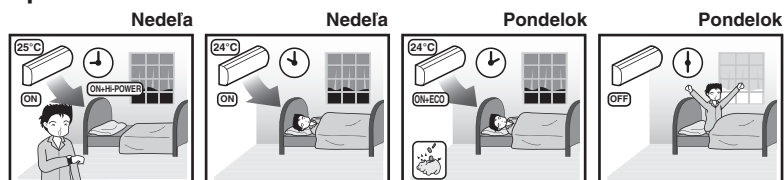

Nastavenie preferovaného prevádzkového režimu



Nastavte preferovaný prevádzkový režim pre budúce použitie.
Toto nastavenie sa uloží do pamäte a môže byť podľa potreby použité v budúcnosti.

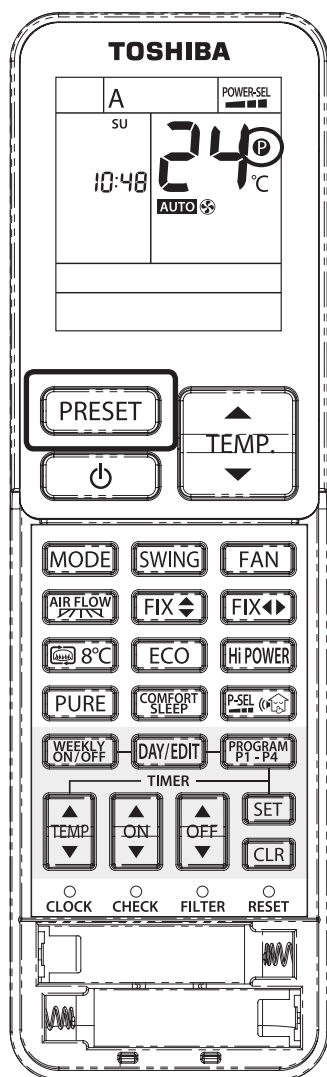

NASTAVENIE PREDVOLBY

- 1 Vyberte preferovaný režim.
- 2 Stlačte a držte tlačidlo **PRESET** po dobu 3 sekúnd, aby sa nastavenie uložilo do pamäti. Zobrazí sa značka **P**.
- 3 Stlačte tlačidlo **PRESET** aby ste nastavili predvoľbu.

Funkcie uvedené nižšie nie je možné nastaviť:

- ※ Prevádzka krbu/Vyhrievanie 8 °C
- ※ Týždenného časovača
- ※ Pohyb mriežky

Úspora energie



Keď je aktivovaná prevádzka v režime Automatic (Automatický), Cooling (Chladenie) alebo Heating (Vykurovanie), poskytuje táto funkcia kontrolu nad nastavením izbovej teploty.

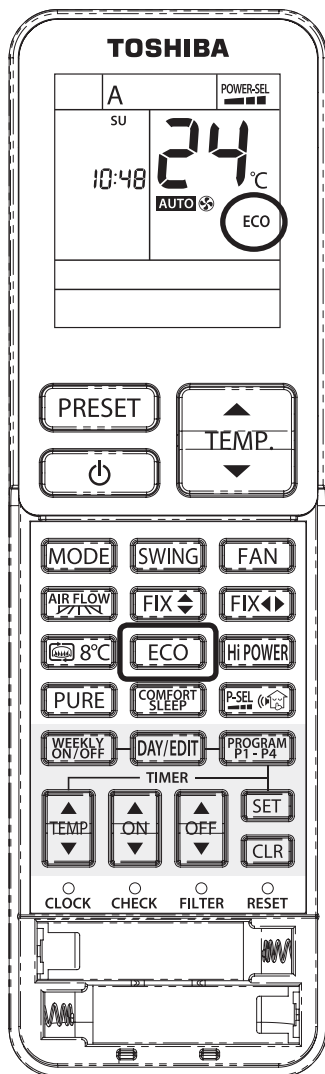

POUŽÍVANIE FUNKCIE ECO (EKO)



- Na displeji diaľkového ovládača sa zobrazí symbol **ECO**.
- Nastavená teplota sa automaticky prispôsobí príslušným spôsobom. Teplota sa však nezvýši o viac ako 2 stupne Celzia.

Maximálny limit : Príkion a režim tichej prevádzky (Exteriérová jednotka)

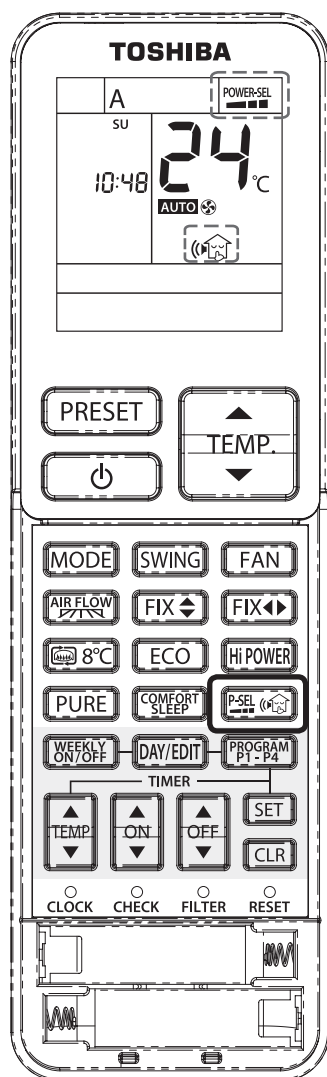

Voľba výkonu (P-SEL)

Táto funkcia sa používa, keď je istič zdieľaný s inými elektrickými prístrojmi. Obmedzuje maximálny prúd a príkon na 100 %, 75 % alebo 50 % a dá sa použiť ovládaním POWER SELECTION (VOLBA VÝKONU). Čím nižšie percento, tým väčšia úspora a tiež dlhšia životnosť kompresora.

Poznámky

- Keď je zvolená úroveň, stupeň nastavenia POWER-SELECTION (VOLBA VÝKONU), bliká na LCD displeji diaľkového ovládania po dobu 3 sekundy.
V prípade úrovne 75 % a 50 % tiež 2 sekundy bliká hodnota „75“ alebo „50“.
- Pretože funkcia POWER-SELECTION (VOLBA VÝKONU), obmedzuje maximálny prúd, môže sa vyskytnúť nevhodná kapacita chladenia alebo vyhrievania.

Tichá prevádzka ((house icon))

Udržiavajte exteriérovú jednotku v tichej prevádzke a zaistíte tak sebe aj susedom tuhý spánok počas noci.

Pomocou tejto funkcie bude kapacita vyhrievania optimalizovaná na takú úroveň, aby jednotka pracovala potichu.

Tichú prevádzku možno zvoliť v dvoch režimoch: Silent 1 (Tichá 1) a Silent 2 (Tichá 2).

K dispozícii sú tri parametre nastavenia: Standard level (Štandardná úroveň) > Silent 1 (Tichá 1) > Silent 2 (Tichá 2)

Silent 1 (Tichá 1):

Hoci jednotka funguje potichu, kapacita vyhrievania (alebo chladenia) má stále prednosť, aby sa zaistilo dostatočné pohodlie v miestnosti.

Toto nastavenie je výborné vyváženie medzi kapacitou vyhrievania (alebo chladenia) a hladinou hluku exteriérovej jednotky.

Silent 2 (Tichá 2):

Kompromis medzi kapacitou vyhrievania (alebo chladenia) a hladinou hluku za všetkých okolností, kedy má hladina hluku exteriérovej jednotky veľkú prednosť.

Toto nastavenie slúži na zníženie maximálnej úrovne hluku exteriérovej jednotky o 4 dB(A).

Poznámky

- Keď je aktivovaná tichá prevádzka, môže sa vyskytnúť nedostatočná kapacita vyhrievania (alebo chladenia).

Voľba výkonu a Tichá prevádzka (Exteriérová jednotka)

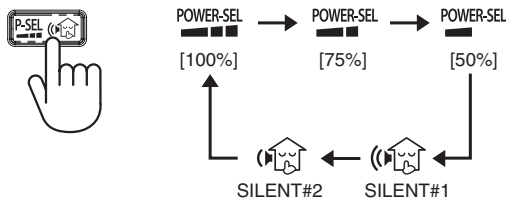

Prevádzka krbu a vyhrievanie na 8 °C

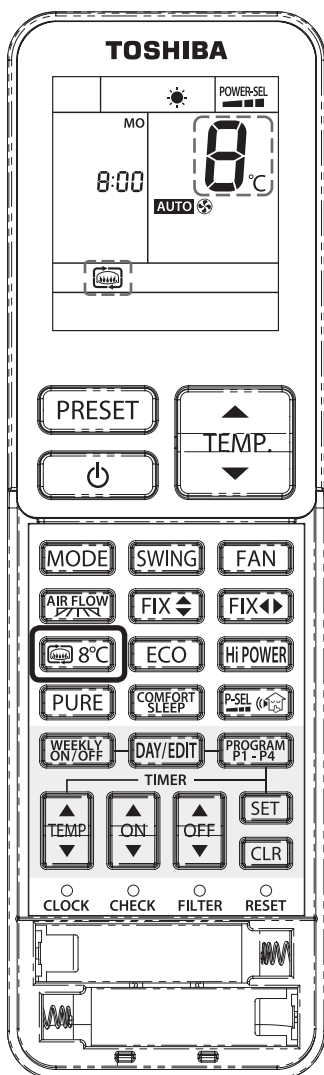

Prevádzka krbu ()

Udržujte ventilátor interiérovej jednotky nepretržite mimo obdobia teplotného režimu, aby teplo cirkulovalo z iných zdrojov po miestnosti.

K dispozícii sú tri parametre nastavenia: Default setting (predvolené nastavenie) > Fireplace 1 (Krb 1) > Fireplace 2 (Krb 2)

Fireplace 1 (Krb 1):

Bude ventilátor interiérovej jednotky pokračovať v činnosti rovnakou rýchlosťou, ktorú predtým vybral koncový používateľ.

Fireplace 2 (Krb 2):

Bude ventilátor interiérovej jednotky pokračovať v činnosti veľmi nízkou rýchlosťou, ktorá bola naprogramovaná z výroby.

Prevádzka vyhrievania na 8 °C (8°C)

Prevádzka režimu vyhrievania na zachovanie teploty 5 až 13 °C v miestnosti pri nižšej spotrebe energie.

Prevádzka krbu a vyhrievanie na 8 °C

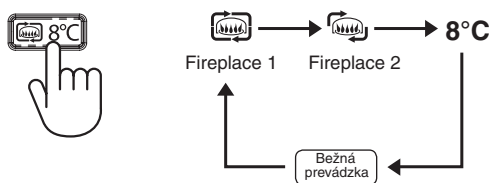

Prispôsobenie jasú indikátora prevádzkového displeja



Táto funkcia sa používa, keď je potrebné znížiť jas indikátora alebo ho vypnúť.

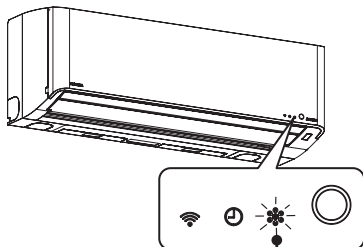

Prevádzkový displej

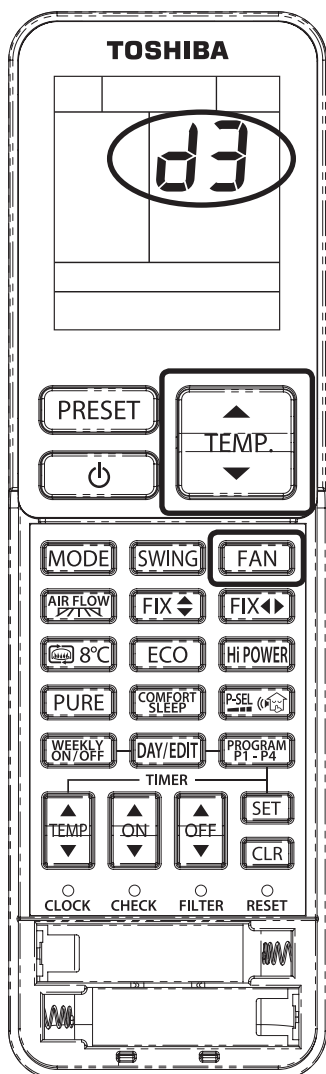

NASTAVENIE JASU INDIKÁTORA

Pri prevádzke (režimy Auto (Automatický), Cool (Chladienie), Heat (Vykurovanie) alebo Dry (Sušit)) stlačte **FAN** a na 5 sekúnd podržte tlačidlo.

Stlačte tlačidlo Zvýšiť alebo Znížiť aby ste nastavili jas alebo vypli kontrolku. Jas je možné nastaviť v 4 úrovniach.

Displej LCDdialkového ovládača	Prevádzkový displej	Jas
d3	Indikátor sa rozsvieti s plným jasom pri prevádzke.	100%
d2	Indikátor sa rozsvieti s jasom zníženým o 50% pri prevádzke.	50%
d1	Indikátor sa rozsvieti s jasom zníženým o 50% pri prevádzke a indikátor režimu prevádzky sa vypne.	50%
d0	Všetky indikátory sú vypnuté.	Všetky vypnuté

- V prípade nastavenia **d1** and **d0**, sa indikátor rozsvieti na 5 sekúnd, a potom zhasne.

Prevádzkový režim sušenia vnútorného priestoru

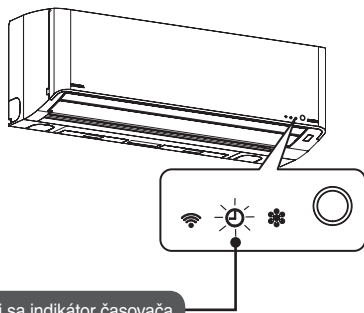

Rozsvieti sa indikátor časovača

Prevádzkový režim sušenia vnútorného priestoru sa spustí po viac ako 10 minútach prevádzky.

Pre zastavenie prevádzkového režimu sušenia vnútorného priestoru stlačte tlačidlo  ešte 2-krát.

※ Po vypnutí prevádzkového režimu sušenia vnútorného priestoru pomocou diaľkového ovládača a okamžitého spustenia klimatizácie môže dôjsť k oneskoreniu ďalšej prevádzky.

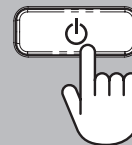

Prevádzkový režim sušenia vnútorného priestoru

Približne 30 minút

Aby sa predišlo tvorbe plesní, vykonáva sa čistenie vzduchu.

- Vertikálne mriežky sa hýbu.

※ Režim vnútorného sušenia sa neaktivuje, ak bol predtým aktívny režim Vyhrievanie, Len ventilátor alebo plazmový čistič.

O prevádzkovom režime sušenia vnútorného priestoru

- Prevádzkový režim sušenia vnútorného priestoru nečistí miestnosť, ani neodstraňuje tvorbu plesní či hromadenie prachu ukrytého v klimatizácii.
- Pri použití v miestnosti so zvýšenou mierou mastnoty, miestnosti, kde sa často fajčí, alebo vo vlhkej miestnosti môže dôjsť ku kontaminácii vnútorných častí klimatizácie (tepelný výmenník alebo ventilátor vyfukovania). Zachytenú špinu alebo plesne nie je možné odstrániť.
- Prevádzkový režim sušenia vnútorného priestoru sa nespúšťa pri zapnutí/vypnutí časovači, týždennom časovači a funkcii pohodlného spánku, ak nie je diaľkový ovládač v polohe, z ktorej môže odoslať signál do klimatizácie.

Údržba a čistenie



Bežná údržba: Pred vykonaním kontroly alebo údržby vypnite napájanie.

⚠ Výstraha

- **Neumývajte vnútorné časti klimatizácie svojpomocne.** Ak je potrebné umyť vnútorných častí klimatizácie, požiadajte o vykonanie servisu maloobchodnú predajňu, v ktorej ste klimatizáciu zakúpili. Nesprávne umyť vnútorných súčastí môže spôsobiť poškodenie súčastí alebo nedostatočnú izoláciu elektrických súčastí spôsobenú priesakom vody. Môže dôjsť k zásahu elektrickým prúdom alebo požiaru.

Správna údržba môže predĺžiť životnosť klimatizácie a ušetriť energiu

Interiérová jednotka

Utrite jemnou handričkou.

- Utrite jemnou handričkou namočenou do teplej vody (menej ako 40°C) a dobre vysušte.

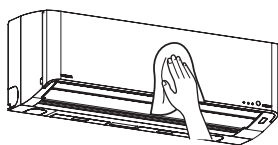

Diaľkový ovládač

Utrite jemnou handričkou.

- Neumývajte vodou. Mohlo by dôjsť k problémom.



Poznámky

- Nepoužívajte alkohol, petrolej, riedidlá, čističe okien ani leštiace prášky. Mohli by poškodiť produkt.
- Nedrhňte ho ani sa ho dlhodobo nedotýkajte utierkami napustenými chemikáliami. Mohlo by to spôsobiť poškodenie alebo odlupovanie materiálov.

Vzduchový filter

Vyčistite ho po asi 2 týždňoch používania. Ak sa vzduchový filter zablokuje, môže sa znížiť efektívnosť klimatizácie.

Vyčistite ho vysávačom alebo ho umyte vo vode.

- Pri umývaní vo vode ho dobre osušte.

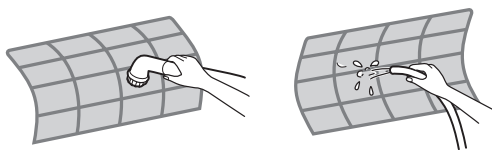

■ Odstránenie vzduchového filtra.

1. Zdvihnite predný panel, až pokým sa nezastaví.
2. Zdvihnite rukoväť spodnej časti vzduchového filtra a vytiahnite ho.
 - Po vložení do interiérovej jednotky nasadte pri pripieňovaní riadiace vodiace lišty a zatvorte predný panel.

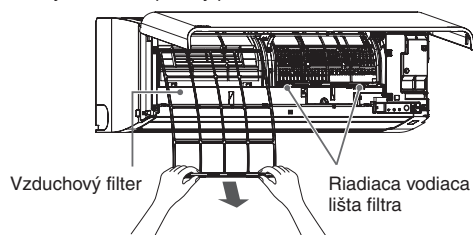

Ako otvoriť predný panel

Potiahnite spúšťacie páčky na pravej a ľavej strane smerom k sebe, a zdvihnite ich nahor, pokým nebudú upevnené a nezastavia sa.

※ Dávajte pozor na to, aby rameno predného panela nevypadlo a nespadlo.

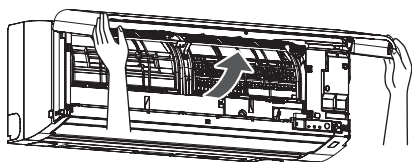

Ako demontovať predný panel

Aby ste predný panel demontovali, potiahnite a zdvihnite ho, pokým sa nezastaví. Zdvihnite ramená na ľavej a pravej strane smerom von a potom zatiahnite smerom k sebe.

※ Pozor, predný panel môže spadnúť, čo môže spôsobiť zranenie alebo poškodenie tejto súčasti.

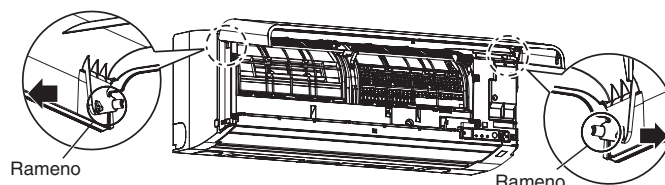

Ako namontovať predný panel

Montáž vykonajte postupom demontáže v obrátenom poradí.

Držte predný panel horizontálne a vložte obe ramená do vodiacich lišt. Uistite sa, že sú obe ramená úplne vložené.

Ak nemá medzera medzi hlavným panelom a predným panelom rovnakú šírku, odstráňte predný panel a znovu ho namontujte.

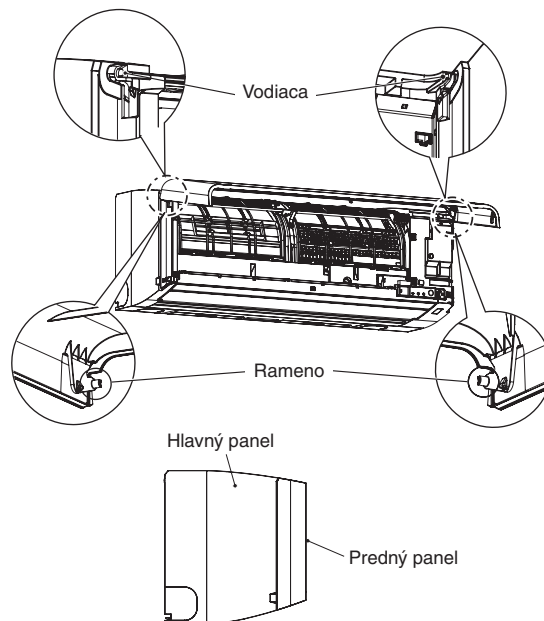

Zatvorenie

Spustite predný panel nadol a pre zatvorenie predného panela zatlačte na tri časti na hornej strane vzduchového výstupu.

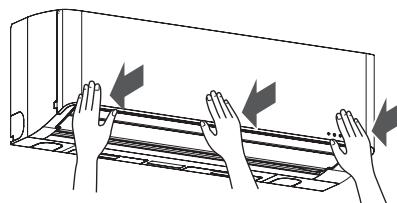

Údržba a čistenie (pokračovanie)

⚠ Upozornenie

- Pri údržbe (pri montáži alebo demontáži predného panela/vzduchového filtra). Ktorú vykonávate na nestabilnej podložke môže dôjsť k zraneniu, ako napríklad prevráteniu.
- Po umytí vzduchového filtra vo vode ho utrite a vysušte. Ak by nebola odstránená vlhkosť, mohla by spôsobiť zásah elektrickým prúdom.
- Nedotýkajte sa kovových súčastí interiérovej jednotky, keď je predný panel odmontovaný. Mohlo by dôjsť k úrazu.

Dlhodobé vyradenie z prevádzky

- 1 Spustíte ventiláciu a vysušte vnútorný priestor 3 – 4-krát.**
 - Ventilácia sa spustí pri nastavení klimatizácie na vysokú teplotu.
- 2 Diaľkovým ovládačom zastavte prevádzku a odpojte napájanie.**
- 3 Vykonajte údržbu vzduchového filtra.** [← Strana 36](#)
- 4 Vyberte suché batérie diaľkového ovládača.**
 - Ak odchádzate na dlhé obdobie, môže dôjsť k úniku zo suchých batérií a k elektrickému výboju.

Opätovné uvedenie do prevádzky

- 1 Nie je vzduchový filter znečistený? Uistite sa, či je pripevnený.**
- 2 Uistite sa, či nie je okolie interiérovej/ exteriérovej jednotky blokovávané.**
 - Ak by bolo zablokované, môže to ovplyvniť výkon alebo klimatizácia nemusí fungovať.
- 3 Do diaľkového ovládača vložte suché batérie.**
- 4 Vypnite napájanie.**

Pravidelné kontroly

- Pri dlhodobom používaní môže dôjsť k zhoršeniu odtoku vody.
- Odporúča sa, aby maloobchodná predajňa, ktorá klimatizáciu dodala, vykonala servis.
- Cudzorodá látka, ako napríklad zachytená pleseň (v závislosti na prostredí), ktorá môže vyvolať zápach. Odporúča sa umyť klimatizáciu, ak bude tento zápach pre vás nepríjemný.

Poznámky

Umývanie klimatizácie

- Pri výbere spôsobu umývania a čistenia klimatizácie sa vyžaduje vysoká úroveň odborných znalostí. Ak je potrebné umyť vnútorných častí klimatizácie, požiadajte o vykonanie servisu maloobchodnú predajňu, v ktorej ste klimatizáciu zakúpili. [← Strana 36](#)

Filter (voliteľný).

Filter je voliteľnou súčasťou, ktorá sa predáva samostatne a môže byť namontovaný v 2 kusoch. Zakúpte v maloobchodnej predajni, v ktorej ste si zakúpili klimatizáciu.

■ Spôsob nasadenia.

1. Otvorte predný panel.
2. Odstráňte vzduchový filter.

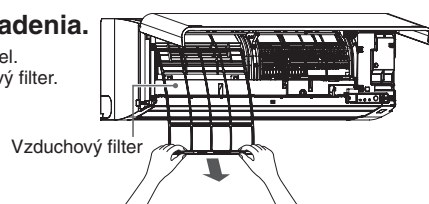

3. Namontujte filter do rámu interiérovej jednotky
4. Namontujte vzduchový filter a zatvorte predný panel.

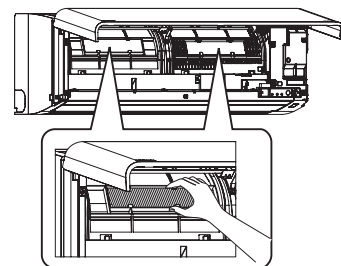

Na ráme interiérovej jednotky sa nachádzajú 2 umiestnenia

■ Výmena a údržba.

Interval výmeny závisí od druhu filtra. Informácie o intervale výmeny a údržby vám poskytne maloobchodná predajňa, v ktorej ste klimatizáciu zakúpili. Interval výmeny je v prípade každého filtra štandardný. Ak sa jeho stav zhorší kvôli zaplneniu prachom, bezodkladne ho vymeňte.

Ak bliká indikátor interiérovej jednotky

Vypnite napájanie a znovu ho po 30 sekundách zapnite. Skontrolujte stav jednotky.

Ak indikátor znovu bliká, je potrebná kontrola a oprava

Pre rýchlu opravu skontrolujte stav klimatizácie podľa nasledujúceho postupu a podajte nasledovné informácie (1) – (3) maloobchodnej predajni, v ktorej ste ju zakúpili.

- ① **Symptómy klimatizácie.**
- ② **Skontrolujte kód, ktorý sa zobrazuje na diaľkovom ovládači (pozrite si postup nižšie).**
- ③ **Bliká stav indikátora v časti interiérovej jednotky s indikátormi.**

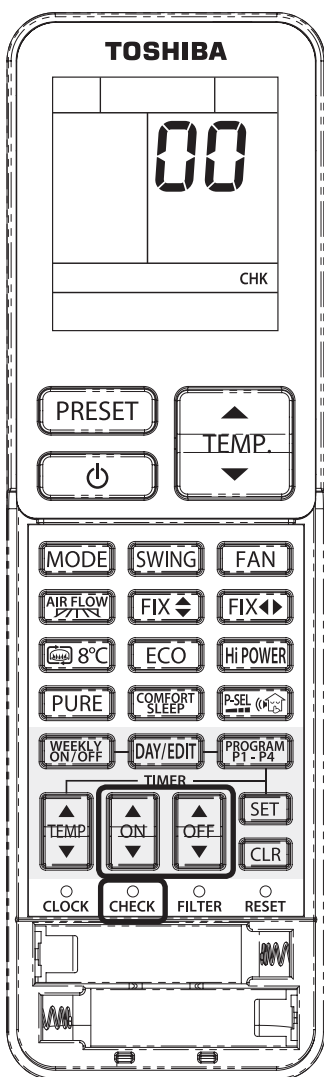

- ① **Stlačte hrotom ceruzky tlačidlo CHECK (KONTROLA), aby ste nastavili diaľkový ovládač do servisného režimu.**
 - Indikátor nastavenia teploty sa prepne na 00.
 - Zobrazí sa nápis **CHK**.



- ② **Stlačte tlačidlo  or .**

-  Na displeji diaľkového ovládača sa zobrazí.

- Stlačte tlačidlo  alebo .

Ak sa nezobrazuje žiadna chyba s kódom, interiérová jednotka vydá jedenkrát zvuk Pi (Pi) a displej diaľkového ovládača sa zmení nasledujúcim spôsobom:

→ 00 → 01 → 02 ... 1d → 1E → 33

- Indikátor časovača na interiérovej jednotke neustále bliká (5-krát za 1 sekundu).
- Skontrolujte jednotku pomocou všetkých 52 kontrolných kódov (00 po 33), tak ako to ukazuje tabuľka nižšie.

- Stlačte tlačidlo  alebo  aby ste zmenili kód smerom nadol.

Ak nastala chyba, ktorá zodpovedá niektorému z kódov, interiérová jednotka bude vydávať zvuk Pi po dobu 10 sekúnd (Pi, Pi, Pi,...). Poznačte si kontrolný kód, ktorý je zobrazený na displeji diaľkového ovládača.

- Na displeji sa zobrazí dvojčíferné číslo.
- Všetky indikátory interiérovej jednotky zablikajú (5-krát za 1 sekundu).

- ③ **Stlačte tlačidlo  pre uvoľnenie.**
 - Displej diaľkového ovládača sa vráti k zobrazeniu pred servisným režimom. Skontrolujte ďalšie kódy zopakovaním postupu ① - ③.

Poznámky

- Kontrolné kódy sa nemusia v závislosti od druhu chyby (napríklad porucha elektrických súčastí) zobrazovať.
- Ak sa vykoná kontrola kontrolných kódov, keď indikátor neblinká, nemusí sa zobrazíť správny kód chyby.
- Do not disassemble or repair yourself. Consult the supplying retail dealership.

Tabuľka kontrolných kódov

Môžu sa zistiť kontrolné kódy, ktoré nie sú uvedené v tabuľke.

Problém s interiérovou jednotkou (vrátane poruchy vedenia).
00, 01, 04, 0C, 0d, 10, 11, 12
Problém s interiérovou jednotkou (vrátane kompresora a iných).
02, 03, 07, 08, 14, 16, 17, 18, 19, 1A, 1b, 1C, 1d, 1E, 1F

Kontrolné kódy pozostávajú z číslic a písmen.

5 → 5 6 → 6 A → A
b → B C → C d → D

Automatického reštartovania

Tento produkt je navrhnutý tak, aby sa po zlyhaní napájania mohol automaticky reštartovať v rovnakom režime prevádzky ako pred zlyhaním napájania.

Produkt sa dodáva s vypnutou funkciou automatického reštartovania. Podľa potreby ju zapnite.

Nastavenie automatického reštartovania

- 1 Stlačte a podržte spínač Temporary (Dočasný) na interiérovej jednotke po dobu 3 sekúnd, aby ste klimatizáciu zapli (zaznejú 3 zvuky „Pi“ a indikátor prevádzky zabliká 5-krát za sekundu po dobu 5 sekúnd).
- 2 Stlačte a podržte spínač Temporary (Dočasný) na interiérovej jednotke po dobu 3 sekúnd, aby ste klimatizáciu vypli (zaznejú 3 zvuky „Pi“, ale indikátor prevádzky neblíkajú).
 - V prípade, že sú nastavené možnosti časovač ZAP. alebo VYP. nie je možné aktivovať funkciu automatického reštartovania.

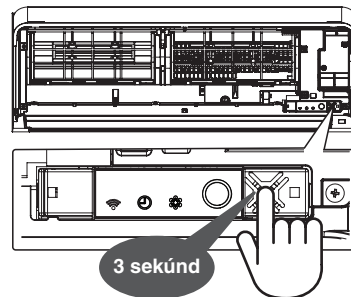

Rady pre špecifické situácie

Ak nie je k dispozícii diaľkový ovládač

Ak diaľkový ovládač stratíte alebo sa vybije, je možné pomocou spínača Temporary (Dočasný) dočasne využívať automatické zapnutie interiérovej jednotky.

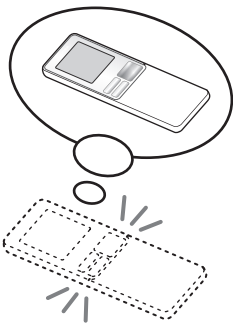

■ Pri prevádzke

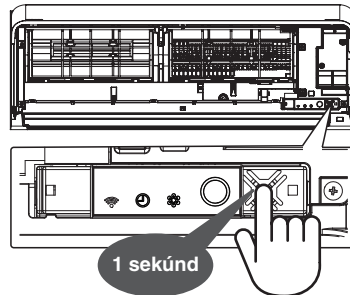

- Plne automatická prevádzka (Teplota a objem vzduchu sa nastavujú automaticky).
- Indikátor prevádzky sa rozsvieti.

■ Zastavenie

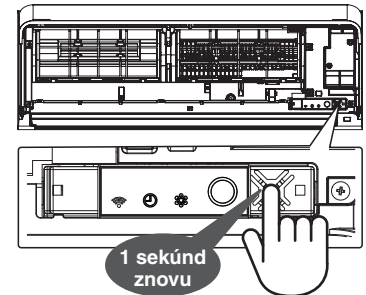

- Automatické čistenie sa nespustí.
- Indikátor prevádzky zhasne.

V prípade inštalácie 2 klimatizácií vo vzájomnej blízkosti

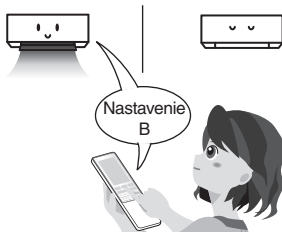

Výber A – B

Pre samostatné používanie diaľkového ovládača každej interiérovej jednotky v prípade, že sú 2 klimatizácie nainštalované pri sebe.

※ Interiérová jednotka a diaľkový ovládač sú nastavené na kanál A pri odosielaní z továrne.

Ako nastaviť interiérovú jednotku aj diaľkový ovládač na kanál B

- 1 Stlačte spínač Temporary (Dočasný) po dobu približne 1 sekundy, aby ste spustili automatickú prevádzku.
- 2 Nasmerujte diaľkový ovládač na zariadenie.
- 3 Stlačte a držte tlačidlo CHECK na diaľkovom ovládači končekom ceruzy. Na displeji sa zobrazí „00“. (Obr. ①)
- 4 Stlačte **MODE** súčasne s CHECK. Na displeji sa zobrazí „B“ a „00“ zmizne a klimatizácia sa VYPNE. Diaľkový ovládač B ma aktivovanú pamäť. (Obr. ②)

Poznámka: 1. Vyššie uvedené kroky zopakujte na nastavenie diaľkového ovládača na A.

2. Diaľkový ovládač A nemá na displeji „A“.

3. Pôvodné nastavenie diaľkového ovládača z výroby je A.

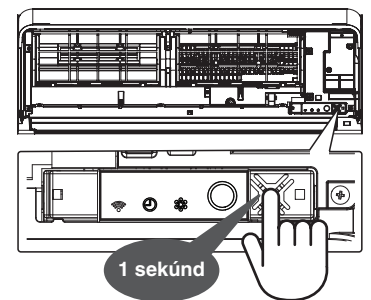
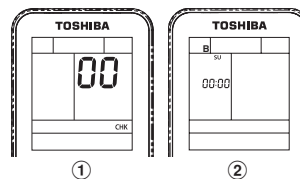

Nepříjemná hlučnost při prevádzke

Postupne zapnite klimatizáciu a znížte prevádzkovú hlučnost.

Stlačte na 20 sekúnd.

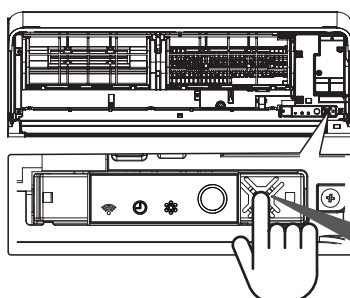
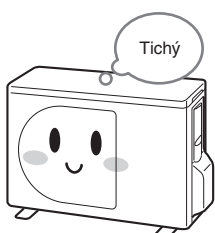

Po dokončení nastavenia.

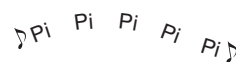





- Chladenie alebo vykurovanie začne po 10 sekundách, pričom zaznie zvuk „Pi“. Držte však tlačidlo naďalej. Nastavenie sa dokončí, keď zaznie 5-krát zvuk „Pi Pi Pi Pi Pi“ a indikátor prevádzky bude blikať.
- Pre zrušenie zopakujte postup vyššie (v tomto prípade indikátor prevádzky neblíkajú).

Toto nie sú poruchy

V tomto prípade		Popis a čo skontrolovať
Prevádzka a správanie sa klimatizácie	Klimatizácia nefunguje.	<ul style="list-style-type: none"> ● Nejedná sa o prípad ihneď po zapnutí napájania? Príprava trvá 3 minúty. Počas tejto doby kompresor nefunguje. ● Je zapnuté napájanie? ← Strana 12 ● Nevyskočila poisťka alebo istič? ● Nenastal výpadok prúdu? ● Nebola klimatizácia práve vypnutá? → Pre ochranu zariadenia sa zariadenie nespúšťa po dobu 3 minút. ● Je stlačené tlačidlo na diaľkovom ovládači a smeruje prenos na prijímač infračerveného signálu na interiérovej jednotke? ← Strana 12 ● Je zapnutý časovač? ← Strana 21
	Nedostatočný výkon klimatizácie a vykurovacieho systému (prerušovaná prevádzka).	<ul style="list-style-type: none"> ● Nie je znečistený vzduchový filter? ● Sú nastavené vhodné nastavenia teploty, objemu vzduchu a smeru prúdenia vzduchu? ← Strana 14, 15, 18, 19 ● Je jednotka prevádzkovaná po dlhú dobu, pričom prúd vzduchu je nastavený na „☺“ alebo „☹“? ← Strana 18 ● Nie je zakryté nasávanie alebo výstup exteriérovej jednotky? ● Nie je otvorené okno alebo dvere? ● Nie je spustený režim Dry (Sušiť)? ← Strana 16 ● Nie je spustený režim ECO (EKO)? ← Strana 31 ● Nie je spustený režim pohodlného spánku? ← Strana 20 ● Nie je nastavenie výkonu nastavené na hodnoty „75 %“ alebo „50 %“? ← Strana 32 ● Nie je práve doba vypnutia pre režimy vypnutia časovača alebo vypnutia pohodlného spánku? ← Strana 20, 21 ● Z dôvodu ochrany pred neprimeranou elektrickou záťažou spôsobenou výkyvmi napätia alebo zakrytím vzduchového vstupu sa môže aktivovať ochrana. Odstráňte všetky prekážky a resetujte po 30 sekundách istič.
	Prúd vzduchu sa preruší.	<ul style="list-style-type: none"> ● Počas spusteného vykurovania sa môže prúd vzduchu zastaviť. ● V závislosti na podmienkach v interiéri alebo exteriéri sa nemusí nastavená teplota dosiahnuť (Spôsobuje to veľký rozdiel medzi nastavenou teplotou a teplotou v miestnosti pri spustení. Taktiež je dôležitá teplota okolia). ● Pri ukončení prevádzky sa vertikálne mriežky jedenkrát úplne otvoria a zatvoria.
	Nastavená teplota nie je dosiahnutá.	
Vertikálne mriežky sa nekontrolovane pohybujú.	<ul style="list-style-type: none"> ● V dôsledku rýchleho ochladenia vzduchu v miestnosti sa môže objaviť zápach. ● Zápach sa môže objaviť z dôvodu kondenzácie vody v tepelnom výmenníku, alebo môže panel zvlhnuť počas chladenia, sušenia alebo sušenia vnútorného priestoru. ● Sú vertikálne mriežky zatvorené alebo mieria smerom nadol? Kondenzácia môže nastať v prípade dlhodobej prevádzky skôr na spodnej strane, než v horizontálnej polohe počas chladenia alebo sušenia. ● Počas vykurovania môže pokrývať exteriérovú jednotku námraza. ● Spôsobuje to premena roztopenej námrazy na vodu či paru, aby sa zlepšila efektívnosť vykurovania. ● Počas chladenia alebo sušenia môže odkvapkávať voda. Jedná sa o vodu, ktorá skondenzovala zo vzduchu a hromadí sa na chladiacom potrubí. 	
Objavia sa výpary alebo kondenzát		<ul style="list-style-type: none"> ● Pretože zápach v stenách, na koberci, v nábytku či odevoch môže byť spôsobený prirodzenou cirkuláciou vzduchu.
Objavia sa výpary alebo kondenzát		
Objavia sa výpary alebo kondenzát	Interiérová jednotka	Objaví sa zápach.
	Exteriérová jednotka	Objaví sa kondenzácia.
Objavia sa výpary alebo kondenzát	Interiérová jednotka	Objaví sa námraza, voda alebo para.
	Exteriérová jednotka	Objaví sa námraza, voda alebo para.
Zápach alebo znečistenie	Neprijemný zápach v miestnosti.	<ul style="list-style-type: none"> ● Pretože zápach v stenách, na koberci, v nábytku či odevoch môže byť spôsobený prirodzenou cirkuláciou vzduchu.

Toto nie sú poruchy (pokračovanie)

V tomto prípade		Popis a čo skontrolovať
Indikátor prevádzky	Indikátor prevádzky (⏻) pomaly bliká.	Toto nie je chyba <ul style="list-style-type: none"> ● V prípade výpadku prúdu počas prevádzky (vrátane nastavenia so zapnutým časovačom) sa indikátor rozsvieti – pri opätovnom spustení dodávky prúdu. Keď stlačíte tlačidlo na diaľkovom ovládači jedenkrát, jednotka sa spustí a blikanie sa zmení na trvalé rozsvietenie. Po obnovení dodávky prúdu znovu nastavte časovač, keďže sa výpadkom prúdu vymažú nastavenia časovača.
	Indikátor prevádzky (⏻) alebo indikátor časovača (⌚) rýchlo bliká (5-krát za sekundu). Indikátor na zobrazeniach interiérovej jednotky nesvieti.	Opätovná kontrola <ul style="list-style-type: none"> ● Skontrolujte poruchu podľa postupu „Ak indikátor interiérovej jednotky bliká“. ← Strana 38 ● Je „Nastavenie jasu indikátora interiérovej jednotky“ nastavené na možnosť „Štandardný“? ← Strana 34
Obsluha diaľkového ovládača	Prenos z diaľkového ovládača sa nedostane do interiérovej jednotky.	Opätovná kontrola <ul style="list-style-type: none"> ● Je stlačené tlačidlo na diaľkovom ovládači počas prenosu medzi diaľkovým ovládaním a prijímacím modulom? ← Strana 12 ● Nebola klimatizácia práve vypnutá? (Ihneď po ukončení prevádzky sa prenese signál z interiérovej jednotky do diaľkového ovládača) → Stlačte znovu toto tlačidlo. ● Sú batérie vložené správnym smerom (+, -)? ← Strana 11 ● Nie sú batérie vybité? ● Zhoduje sa „Prepínanie kanálov A – B“ na diaľkovom ovládači s interiérovou jednotkou? ← Strana 40
	Vertikálne mriežky sa nepohybujú alebo sa pohybujú v malom rozsahu, aj keď je stlačené tlačidlo  	
	Nastavenie teploty sa nezobrazuje ani po stlačení tlačidla 	
Zvukové varovanie	Klimatizácia sa nevypne ani po stlačení tlačidla 	Opätovná kontrola <ul style="list-style-type: none"> ● Je nastavený časovač? ← Strana 21 ● Prebieha sušenie vnútorného priestoru? ● Je nastavené len na plazmový čistič? ← Strana 17 ● Neprebíha sušenie vnútorného priestoru? ← Strana 35 Pre vypnutie stlačte ešte 2-krát tlačidlo 
	Pri zapnutom napájaní klimatizáciu zapnite alebo vypnite. Počas prevádzky klimatizácie.	
	Ostatné	
	Z plazmového ionizačného čističa vychádzajú zvuky.	
Exteriérová jednotka	Klimatizácia funguje.	Toto nie sú poruchy <ul style="list-style-type: none"> ● Hluk základného nastavenia polohy vertikálnych mriežok. ● Po prepnutí prietoku chladiva môže zaznieť zvuk striekania. ● Keď sa pri zmenách teploty súčasti rozťahujú alebo sťahujú, môže zaznieť zvuk striekania. ● Pri prietoku chladiva zaznieva šumivý zvuk. ● Ak je vietor vo vonkajšom prostredí silný a jednotka je vypnutá, môže zaznievať pískavý zvuk. ● Výpustná hadica môže vydávať bublajúci zvuk, čo je spôsobené vnikaním vzduchu zvonku do miestnosti cez výpustnú hadicu. Spôsobuje to spustenie ventilátora vetrania vo vzduchotesnej miestnosti.
		Kontaktujte nás <p>Pri poruche plazmovej iónovej nabíjačky sa obráťte na predajcu alebo servisné stredisko Toshiba.</p> <p>Plazmový ionizačný čistič má póly s vysokým napätím. NEKONTROLUJTE ani ho NEOPRAVUJTE svojpomocne, keďže je toto napätie nebezpečné.</p>
		Toto nie sú poruchy <ul style="list-style-type: none"> ● Zvuk striekania spôsobuje tok chladiva.

TOSHIBA



1121450198